

## ご使用上のご注意

ツインバード工業株式会社は、この資料並びにコンテンツの著作権を有しています。  
この資料並びにコンテンツは、著作権等の法律で保護されており、お客様はこの資料並びにコンテンツに関し下記の条件でのみ利用することが出来ます。

1. お客様は非営利目的に限り、ダウンロード、および使用することができます。
2. お客様がダウンロード、使用するときは、この著作権表示および使用条件を一緒に付す必要があります。
3. お客様はこの資料並びにコンテンツを改変したり、頒布、公衆送信、上映等に利用することはできません。

当社および当社の関係会社は、お客様に対してこの資料並びにコンテンツに関する著作権、特許権、商標権、意匠権およびその他の知的財産権をライセンスするものではありません。並びに資料およびコンテンツの内容についてもいかなる保証をするものでもありません。

またこの資料、並びにコンテンツ内に別の定めがある場合は、当該著作権の表示、使用条件を遵守する必要があります。

※このコンテンツはWeb上での使用を前提とし再編集を加えているため、必ずしも製品添付の取扱説明書と同一ではありません。特にページ順は編集上、入れ替えている場合があります。

※この資料並びにコンテンツの内容は、それぞれの商品の発売時点のものです。

※デザイン、仕様は商品改良のため予告なく変更する場合があります。

感動をデザインします

**TWINBIRD**

家庭用

ワイパー  
スティック型クリーナー

# TC-5165 取扱説明書

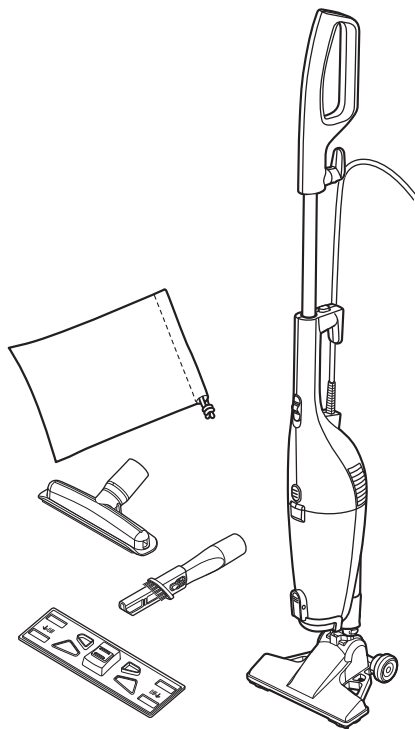

- このたびは、お買い上げいただきまして、誠にありがとうございました。
- この取扱説明書をよくお読みのうえ、正しくご使用ください。  
特に「安全上のご注意」は、ご使用前に必ずお読みいただき、安全にご使用ください。
- この取扱説明書は必ず保管し、必要なときにお読みください。
- この製品は一般家庭用です。  
業務用などにご使用にならないでください。

## ● もくじ

安全上のご注意	1・2
各部の名称とはたらき	3・4
使いかた	5
ゴミの捨てかた	5・6
ふき取りシート・マイクロファイバー モップの取付けかた	7
お手入れのしかた	8
こんなときは 消耗品について	9
保護装置について	
アフターサービス	10
仕様	

保証書付

保証書はこの取扱説明書の裏表紙についています。  
必ず記入をお受けください。

TC-5165

# 安全上のご注意 必ずお守りください。

製品および取扱説明書には、お使いになるかたや他の人への危害と財産への損害を未然に防ぎ、安全に正しくお使いいただくために、重要な内容を記載しています。次の内容(表示・図記号)をよく理解してから本文をお読みになり、記載事項をお守りください。

●表示の説明

**警告** 「死亡または重傷を負うことが想定される」内容です。

**注意** 「傷害を負う、または物的損害が発生することが想定される」内容です。

●図記号の説明

は、してはいけない「禁止」の内容です。

は、必ず実行していただく「強制」の内容です。

## 警告



分解禁止

絶対に分解したり修理・改造は行わないでください。

発火・感電・けがの原因になります。修理は、お買い上げの販売店または、「お客様サービス係」にご相談ください。



強制

異常・故障時には直ちに使用を中止し、電源プラグを抜いてください。

発煙・発火・感電・けがの原因になります。販売店に点検・修理を依頼してください。

- 電源スイッチを入れても、ときどき運転しないときがある。
- 電源コードが傷ついていたたり、電源コードを動かすと運転が止まることがある。
- 運転中、異常な音がする。
- 本体が変形していたり、異常に熱い。
- こげくさい臭いがする。
- その他の異常、故障がある。



禁止

引火性のあるものや、火の気のあるものそばで使用しないでください。また、それらのものを吸わせないでください。

(灯油、ガソリン、シンナー、ベンジン、トナーなどの可燃物、線香、火の消えていないたばこなど)

爆発・火災の原因になります。



プラグを抜く

お手入れの際は必ず電源プラグをコンセントから抜いてください。

感電・けがの原因になります。



禁止

電源コード・電源プラグを破損するようなことはしないでください。

(傷つけたり、加工したり、熱器具に近づけたり、無理に曲げたり、ねじったり、引っ張ったり、重い物を載せたりしない。)

傷んだまま使用すると、感電・ショート・火災の原因になります。



強制

電源プラグは根元まで確実に差し込んでください。

差し込みが不完全ですと、感電・発熱による火災の原因になります。傷んだプラグ・ゆるんだコンセントは使用しないでください。



水ぬれ禁止

水洗いや風呂場での使用はしないでください。

感電する場合があります。



水場での使用禁止

(ダストケース・アウターフィルター・フィルターは洗えます。)



ぬれ手禁止

電源プラグはぬれた手で抜き差ししないでください。

感電の原因になります。



コンセントの単独使用

定格15A以上・交流100Vのコンセントを単独で使ってください。

火災・感電の原因になります。



強制

電源プラグのほこり等は定期的にとってください。

火災の原因になります。プラグを抜き、乾いた布でふいてください。



禁止

本体のモーター保護窓や排気口に金属類・ピン・つまようじ・コインなどを入れないでください。

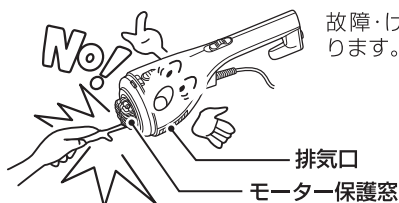

# ⚠ 注意



火気禁止

火気に近づけないでください。

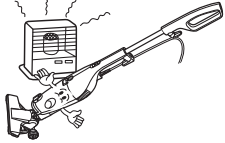

排気が炎が大きくなり、火災の原因になります。また本体の変形によるショート・発火の原因になります。



プラグを抜く

使用時以外は、電源プラグをコンセントから抜いてください。



けが・やけど・絶縁劣化による感電・漏電火災の原因になります。



禁止

床用吸込口や排気口をふさいで運転しないでください。

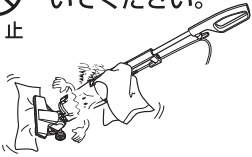

モーターが発熱し本体の変形・発火・故障・やけどの原因になります。



強制

電源プラグは、電源スイッチを「切」にして差し込んでください。

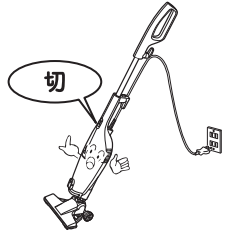

モーターの回転の反動で本体が倒れてけがや、床面を傷つける原因になります。



プラグを持って抜く

電源プラグを抜くときは、必ず電源プラグを持って引き抜いてください。



感電やショートして発火することがあります。



禁止

水や吸込口につまりそうなものや多量の粉体、先のとがったものを吸わせないでください。(ガラス・カミソリ・押しピン・針など)(15mm角以上の大きいゴミ、セロハンフィルムなど薄いゴミ)



本体の変形・発火・故障の原因になります。



禁止

床用吸込口を壁やタンスにぶつけないでください。

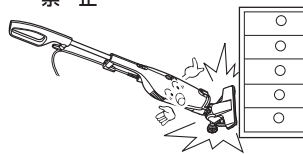

壁やタンスを傷つける原因になります。



禁止

炎天下の車内や暖房器具のそばなど、温度が高くなるところで保管しないでください。

本体の変形・故障・やけど・発火の原因になります。

## ⚠ ご注意とお願い

この掃除機は、家庭用です。業務用やお掃除以外の目的には、使用しないでください。

床用吸込口を床に強く押しついたり、横にすべらせて掃除をしないでください。

※床用吸込口の移動により床面に光沢の差がでることがあります。

万が一光沢の差がでたら…

- 水を含ませてからしぼった布で床面の汚れをふき取ったあと、市販の床用ワックスを薄く塗り乾燥させてください。(床用ワックスの取扱い方法をよく読んでお使いください。)
- 市販の床用ワックスで効果がない場合は自動車用のワックス(コンパウンドの入っていないもの)をお使いください。その際ワックスがけをした床面が大変すべりやすくなりますので余分なワックスは必ずふき取ってください。

※自動車用のワックスは研磨剤(コンパウンド)の入っていないものをお使いください。

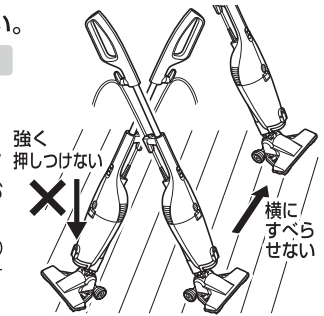

強く押しつけない

横にすべらせない

### お願い

- ダストケース・アウターフィルター・フィルターをはずしたまま掃除をしないでください。故障の原因になります。
- 次のようなものは吸わせないでください。故障の原因になります。
  - ・水・油などの液体・湿ったゴミなど
  - ・ガラス、ピン、針、つまようじ、多量の砂
  - ・多量の粉体(消火器の粉など)
 ダストケースの傷つき、フィルター破れの原因になります。
- 大きなゴミや、「ゴミ捨て」ラインを超えてゴミを吸わせないでください。あめ玉の包みやティッシュペーパーなどの大きなゴミは、取り除いてから掃除をしてください。ダストケース内のゴミは、「ゴミ捨て」ラインを超える前に捨ててください。吸気路、床用吸込口内につまる原因になります。
- 土間など土足で歩く場所を掃除しないでください。床用吸込口、傷つきの原因になります。

# 各部の名称とはたらき...このクリーナーは家庭用です。業務用やお掃除以外の

## 完成状態

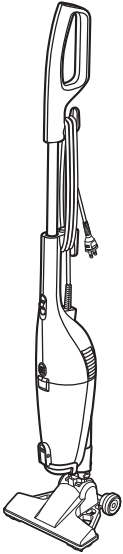

### △注意

一度に多量のゴミ、15mm角以上の目立って大きいゴミ、セロハンフィルムなど薄いゴミを吸うと、吸込口やゴミの通りにゴミが詰まったり、はり付いたりして、ゴミを吸込むことができなくなります。一度電源スイッチを「切」にして、詰まったゴミを捨ててからお掃除を続けてください。

### お願い

- 付属品はしっかり差し込んでください。
- ゴミは早目に捨ててください。
- 衛生面から、お掃除のつどゴミを捨てることをおすすめします。
- 土間など土足で歩く場所を掃除しないでください。床用吸込口の傷つきの原因になります。



- 巾着袋は、TC-5165専用です。付属品の収納以外の目的には使用しないでください。袋の破損や、けがの原因になります。
- 巾着袋に付属品を入れて振り回したりしないでください。袋の破損や、けがの原因になります。



- フィルターは水洗いできます。
- フィルターの先端は内側に折り返してください。

本体部への細かなゴミの侵入を防ぎます。

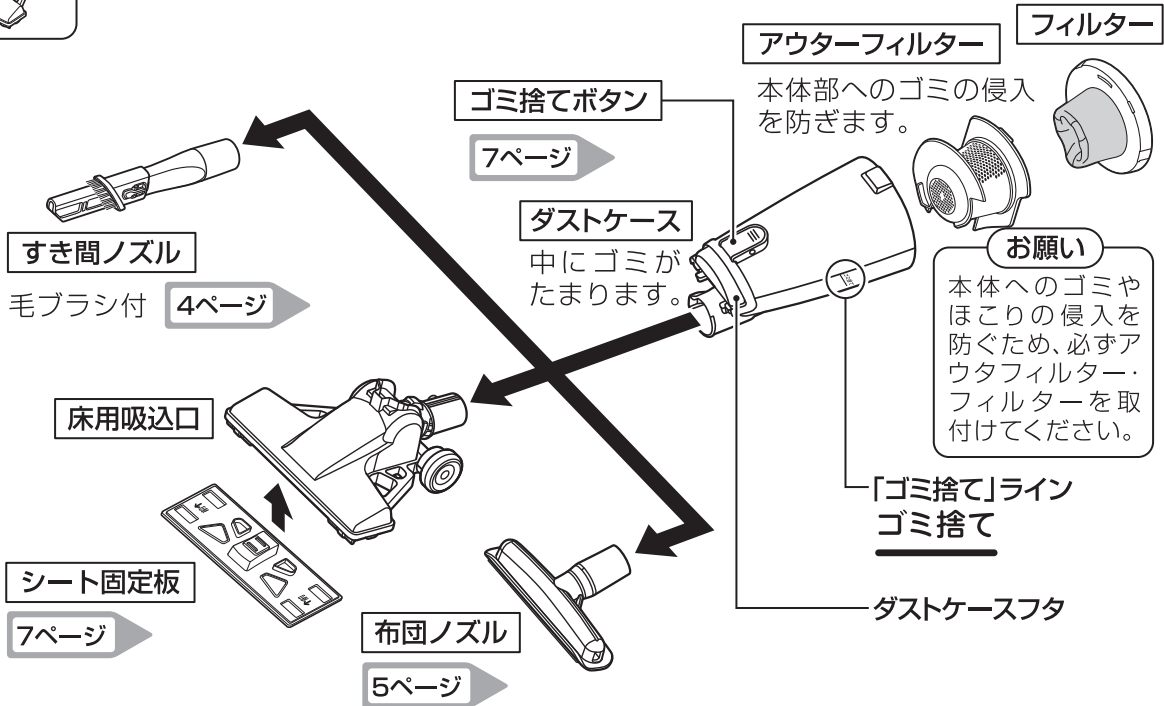

## 〈床用吸込口の取付けかた／はずしかた〉

### 取付けかた

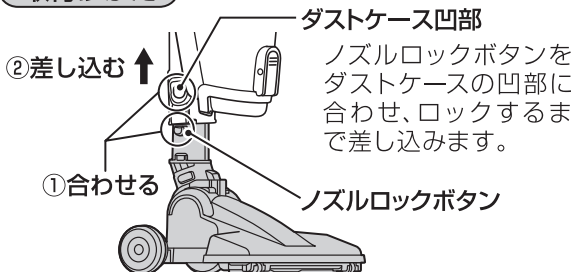

### はずしかた

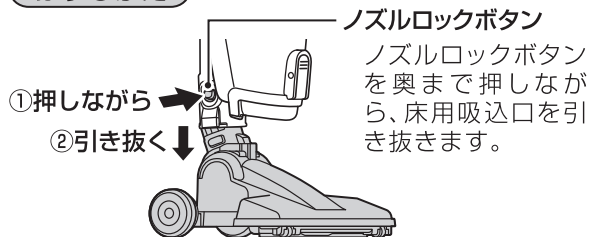

目的には使わないでください。

〈すき間ノズル〉

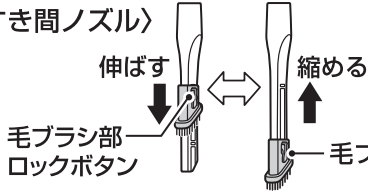

- 毛ブラシ部ロックボタンを押しながら伸ばすと毛ブラシになります。
- 毛ブラシ部ロックボタンを押しながら縮めます。

〈電源コード収納のしかた〉

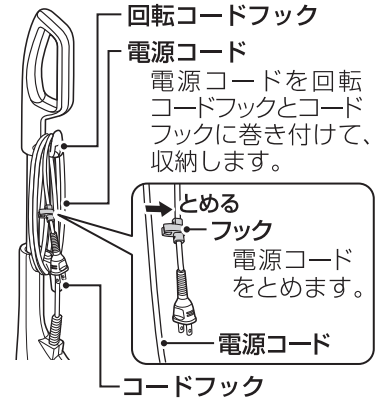

ダストケースボタン 6ページ

本体スイッチ (電源スイッチ) 5ページ

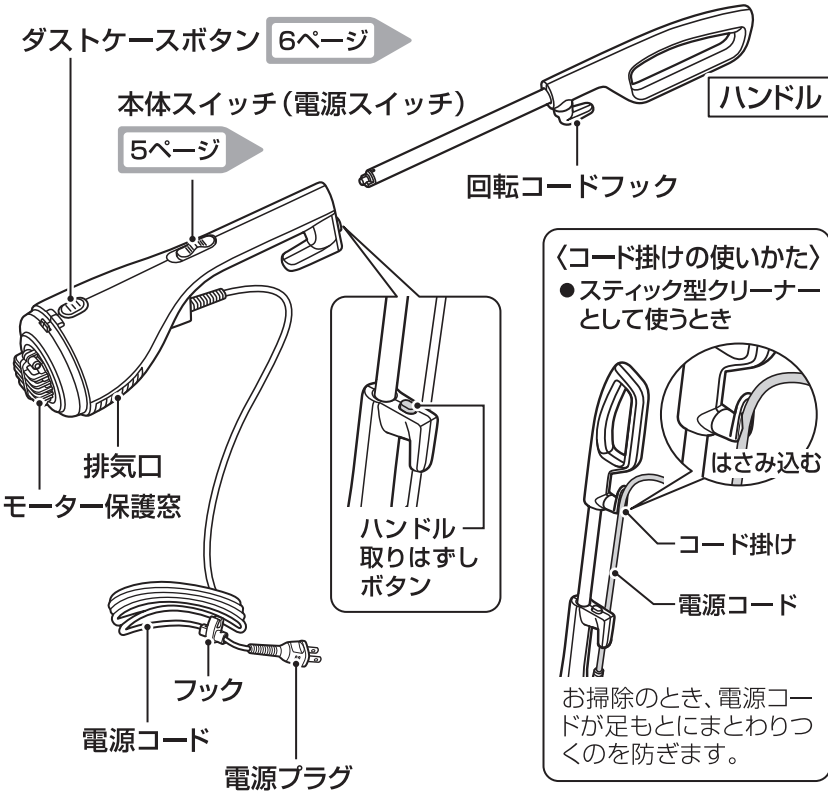

〈コード掛けの使いかた〉

- スティック型クリーナーとして使うとき

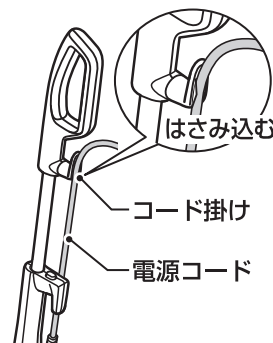

お掃除のとき、電源コードが足もとにまわりつくのを防ぎます。

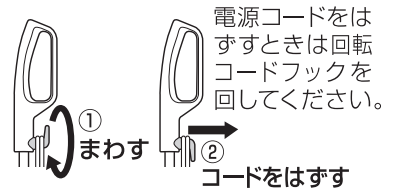

お願い

〈正しい使いかた〉

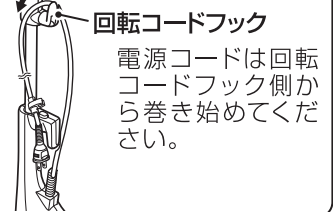

〈お掃除のしかた〉 ハンドルをはずせば、ハンディークリーナーとしてもお使いいただけます。

フローリング

床目にそって軽く動かしましょう。

たたみ

たたみの目にそって、ゆっくりと軽く動かしましょう。

じゅうたん

まずは一定方向に往復次に直角の方向に動かしましょう。

「付属のすき間ノズルでスミの掃除」



〈保管のしかた〉

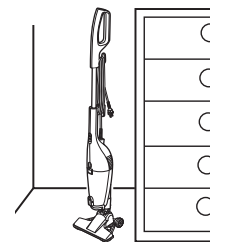

部屋の隅に保管する。

お願い

- 転倒しないように、たいらな場所に安定した状態で保管してください。
- 必ず電源プラグを抜いて保管してください。

# 使いかた

## ⚠️ 注意

火気に近づけて使用しないでください。

！使用中は、電源コードに足や物を引っかけないようにご注意ください。  
！電源プラグは、電源スイッチを「切」にしてから差し込んでください。

## 使いかた

1. 本体スイッチを「切」にします。

2. 電源プラグをコンセントに差し込みます。

3. 本体スイッチを「入」にします。



### お願い

使用中は電源コードに足や物をひっかけないでください。



4. 使用後は



本体スイッチを「切」にして、コンセントから電源プラグを抜きます。



### スティック型クリーナーとして使うとき

#### 〈本体とハンドルの接続のしかた〉

ハンドルの穴の向きをハンドル取りはずしボタンに合わせて差し込みます。ハンドルがロックされると「カチッ」と音がします。

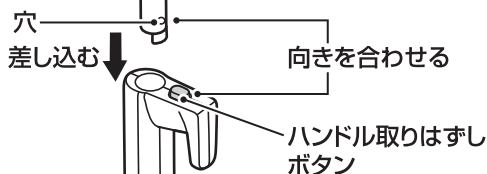

### ハンディー型クリーナーとして使うとき

#### 〈ハンドルのはずしかた〉

ハンドル取りはずしボタンを押しながら、ハンドルを本体から引き抜きます。

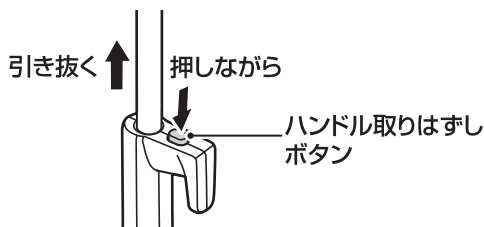

## 布団ノズルでのお掃除

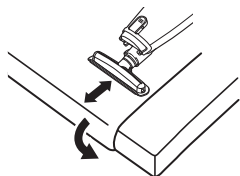

- 前後方向に軽く動かしましょう。
- タオルケット、掛け布団など動きやすい寝具は端を挟みこんで固定してください。

### お願い

布団ノズルは寝具、ソファ以外の用途で使用しないでください。傷つける原因になります。

# ゴミの捨てかた・・・お掃除のつどゴミを捨てることをおすすめします。

## ⚠️ 注意

ゴミを捨てる際には必ず電源スイッチを「切」にして、運転を停止させ、電源プラグをコンセントから抜いてください。

### お願い

- 「ゴミ捨て」ラインを超える前にゴミを捨ててください。そのまま使用を続けると、フィルターにゴミが付着し、吸込力の低下やモーター故障の原因になります。
- ゴミの種類により、「ゴミ捨て」ラインまでゴミがたまる前でも各フィルターにゴミが付着し、ゴミ捨てが必要になる場合があります。
- 各フィルターに小さなゴミが付着すると吸込力が弱くなります。このような場合は、フィルターのお手入れをしてください。

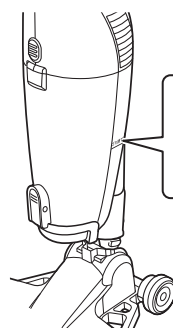

「ゴミ捨て」ライン  
ゴミ捨て

## 大きなゴミを捨てる

1. 床用吸込口をはずします。

3ページ

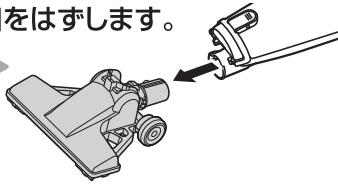

2. ダストケースの「ゴミ捨てボタン」を押してゴミを捨ててください。

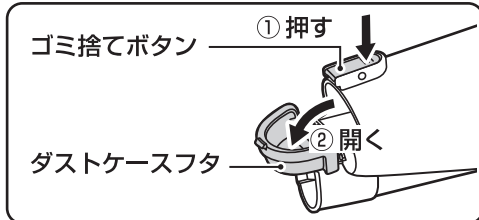

3. ダストケースフタを閉めます。



## 細かいゴミを捨てる

1. ダストケースをはずします。

ダストケースボタンを押して、ダストケースをはずします。



ゴミが散らからないようにゴミ箱の上ではずしてください。

2. ダストケースから OUTER フィルターとフィルターをはずします。

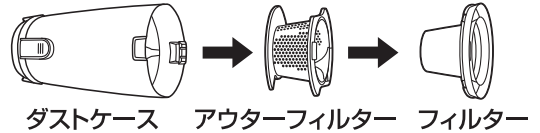

3. ダストケースにたまったゴミを捨てます。



4. OUTER フィルターとフィルターについたゴミを落とします。

ゴミ箱のふちなどで軽くたたいて、ゴミを落としてください。

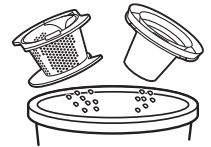

## OUTER フィルターとフィルターを取付ける

1. ダストケースに OUTER フィルターとフィルターを取付けます。

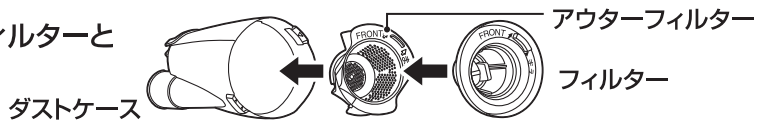

お願い

OUTER フィルターとフィルターには取付け向きがあります。「FRONT/まえ」を製品正面側になるように、OUTER フィルターの凸とフィルターの凹を合わせて取付けてください。

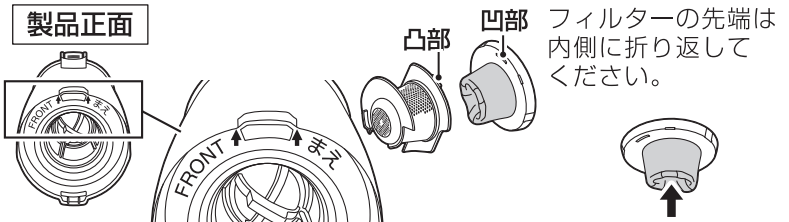

2. 本体にダストケースを取付けます。

本体背面のフック部にダストケースを引っかけてから、ダストケースボタンが「カチッ」と音がするまでダストケースを取付けてください。



## 〈お手入れを簡単にするには〉

ティッシュペーパーをはさむとフィルターのお手入れを軽減できます。

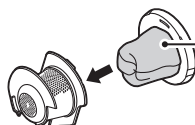

ティッシュペーパー

ティッシュペーパーは2つ折りにしてフィルターに巻きつけてください。



# ふき取りシート・マイクロファイバーモップの取付けかた

## ⚠ 注意

- ふき取り掃除の際は必ずふき取りシートかマイクロファイバーモップを取付けてからお使いください。ふき取りシート・マイクロファイバーモップを取付けずに使うと、床を傷つける原因になります。
- 市販のふき取りシート(ドライタイプ・ウェットタイプ)もお使いいただけます。但し、一部の特殊形状のふき取りシートは取付けできません。
- お使いになる市販のふき取りシートの注意事項を必ずご確認ください。

## 〈シート固定板のはずしかた／取付けかた〉

**はずしかた** 床用吸込口からシート固定板をはずします。

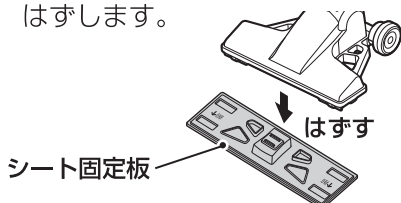

**取付けかた** 床用吸込口を上から取付けます。

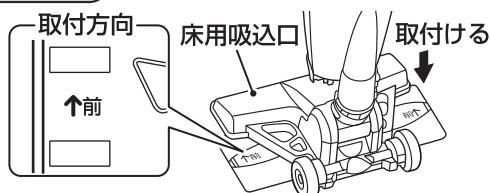

### ふき取りシートでお掃除したいとき

1. 床用吸込口からシート固定板をはずし、ふき取りシートの中央にシート固定板を置きます。
2. ふき取りシートの両端を、ふき取りシート固定板の中央に向かって折り込みます。



3. 折り込んだふき取りシートの四端を、シート固定板の黒いテープ部分に押しつけます。



4. 床用吸込口を上から取付けます。

#### シート固定板がつきにくいとき

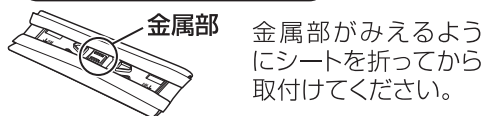

### マイクロファイバーモップでお掃除したいとき

1. 床用吸込口からシート固定板をはずし、マイクロファイバーモップにシート固定板を入れます。

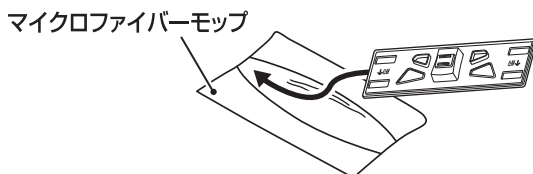

2. マイクロファイバーモップの四端を、シート固定板の黒いテープ部分に押しつけます。

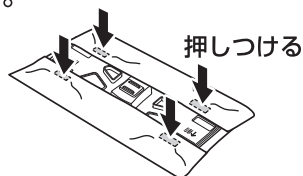

3. 床用吸込口を上から取付けます。

## ふき取りシートを使ったお掃除

### ⚠ 注意

- 砂や小石などの固いかたまりは、あらかじめ手で拾うか、ほうきなどで掃くなどして取り除いてください。床面を傷つける原因になります。
- 強く押し付けたり、横にすべらせると床面を傷つける原因になります。

! カーペット、壁や天井のお掃除には使用できません。

1. ふき取りシートを取付けます。
2. 吸い取りながらふき取ります。

### お願い

ご使用後は、シート固定板を床用吸込口から必ずはずしてください。  
床面が変色する恐れがあります。

# お手入れのしかた

## ⚠警告

お手入れの際には必ず電源スイッチを「切」にして運転を停止させ、電源プラグをコンセントから抜いてください。  
(運転直後には、電源プラグの金属部が熱くなることがありますので、金属部分に触れないでください。)

## 本体・床用吸込口・ハンドル・すき間ノズル

- 製品の汚れは、乾いたやわらかい布でふき取ってください。
- 汚れがひどいときは、水でうすめた中性洗剤少量をやわらかい布に浸してよくしぼってふき、そのあと乾いた布でふき取るときれいになります。
- シンナー・ベンジン・スプレー式クリーナー類では絶対にふかないでください。

## ダストケース…

ゴミで汚れたときなど

中にたまったゴミを捨ててから水洗いをしてください。乾いた布でふいたあと、陰干して十分に乾燥させてから本体に取付けてください。

## アウターフィルター・フィルター… 汚れがひどいとき、吸込力が低下したとき

### お願い

必ずゴミを落としてから水洗いしてください。

### 1. 取りはずして、ゴミを落とします。



### 2. 中性洗剤を少しつけて、表面を軽くなでるように洗浄してください。



### 3. 水で十分にすすいだのち、陰干しで十分に乾燥させてください。

①水ですすぐ

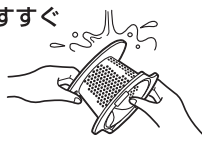

②フィルターを内側に折り込む

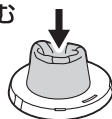

③陰干しする

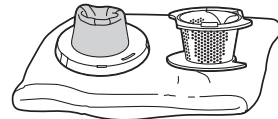

### お願い

- 表面を洗うとき、強くこすらないでください。
- 洗濯機で洗わないでください。
- ヘアードライヤーや乾燥機などの熱風で乾燥させないでください。
- すすぎや乾燥が不十分のままご使用になると、泡が出たり目づまりやおいの原因になります。
- ガソリン、ベンジン、シンナーなどで洗うと、変色・変形・ひび割れの原因になりますので使用しないでください。

## マイクロファイバーモップ

### 1. 手洗いをします。



30℃以下の水にひたし、やさしく押し洗います。洗剤を使用する場合は中性洗剤を使用してください。色移りしやすいので他の物と分けて洗ってください。

### 2. 十分にすすぎ、水を切ります。

流水で十分にすすぎ、軽く押す程度に水を切ります。しぼって脱水すると、生地傷みやほつれの原因になります。

### 3. 陰干しで十分に乾燥させます。

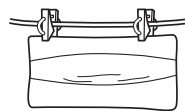

軽くしわをのばして、陰干しで十分に乾燥させます。天日干しにすると、生地傷みや色あせの原因になります。

### お願い

- 洗濯機で洗わないでください。
- 漂白剤、柔軟剤は使用しないでください。
- アイロンは使用しないでください。

# こんなときは

修理・サービスをお申し付けになる前に下記の点をお調べください。

こんなときは？	調べるところ	処 置
電源スイッチを「入」にしてもモーターが回転しない。	電源プラグがコンセントにしっかり差し込まれていますか？	電源プラグをコンセントにしっかり差し込んでください。
	保護装置が働いていませんか？	「保護装置について」をご覧ください。処置を行ってください。→9ページ
吸込力が弱い。	アウターフィルター・フィルターが本体に取付けられていますか？	アウターフィルター・フィルターを取付けてください。
	ダストケース内に、ゴミが多たまっていますか？	ゴミを捨ててアウターフィルター・フィルターのお手入れをしてください。
	湿ったゴミを吸い込ませていませんか？	
	フィルターが目づまりしていませんか？	
	フィルターの乾燥は十分ですか？	陰干しで十分乾燥してください。
不快な臭いがする。	フィルターの乾燥は十分ですか？	陰干しで十分乾燥してください。
ゴミが排気口から飛び出す。	アウターフィルターやフィルターは正しく取付けられていますか？	確実に取付けてください。

# 消耗品について

フィルターは消耗品です。お求めは、「お客様サービス係」までご連絡ください。

## 〈交換の目安〉

- お手入れしても汚れが落ちなくなったとき。
- お手入れしても吸込力が弱くなったとき。

品 番	製品名	価 格	
199399	フィルター	400円(税抜)	

マイクロファイバーモップは消耗品です。汚れが目立ってきたら、交換することをおすすめします。お求めは、「お客様サービス係」までご連絡ください。

品 番	製品名	価 格	
TC-SP25	マイクロファイバーモップ(2枚)	600円(税抜)	

〒959-0292 新潟県燕市吉田西太田2084-2  
ツインバード工業(株)「お客様サービス係」

消費税法の改正により消費税を含まない価格を表示しています。  
 ・お支払い金額は消費税を含んだ金額となります。  
 (小数点以下は四捨五入となります。)

# 保護装置について

- 次のような場合、モーターの過熱を防ぐため内蔵の保護装置が働き、モーターの運転が自動的に停止します。
  - フィルターが目づまりしていたり、ゴミがいっぱいの状態で運転をし続けたとき  
 (砂ゴミ・誤って吸い込んだ湿ったゴミ・多量の粉体など、ゴミの種類によってはダストケースがいっぱいに)なる前に保護装置が働きます。
  - すき間ノズルでの長時間の使用
  - 床用吸込口や排気口をふさいだ状態での長時間の使用
  - 夏季など室温が35℃を超えるとき
  - 吸気路、床用吸込口にゴミがつまったまま運転し続けたとき
- 運転が自動的に停止したら、必ず電源スイッチを「切」の状態にし、電源プラグをコンセントから抜いて、涼しい場所に置いてください。ゴミがいっぱいになっている場合は、ダストケースのゴミを捨て、各フィルターのお手入れをしてください。吸気路、床用吸込口につまっているゴミも取り除いてください。約1時間後、保護装置が自動的に解除され再びご使用になれます。

# アフターサービス

## 1.保証書

- 裏表紙に添付しています。
- 保証書は「お買い上げ日と販売店名」の記入をお確かめのうえ、販売店からお受け取りください。
- 保証書をよくお読みになり大切に保管してください。

## 2.保証期間

お買い上げ日から1年間です。  
 なお、保証期間中でも有料修理になることがありますので保証書をよくお読みください。

## 3.修理を依頼される時

取扱説明書の内容をお確かめいただき、なお異常があるときには電源プラグを抜いてからお買い上げの販売店または「お客様サービス係」に修理をご相談ください。

- 保証期間中の修理  
 保証書の規定により無料修理します。  
 製品に保証書を添えてお買い上げの販売店または「お客様サービス係」までお申し出ください。
- 保証期間がすぎている修理  
 修理により使用できる製品は、お客様のご要望により有料で修理させていただきます。お買い上げの販売店または「お客様サービス係」にご相談ください。

 <b>警告</b>	<b>お客様ご自身の修理は大変危険です。絶対に分解したり修理・改造は行わないでください。</b>
---	--

## 4.補修用性能部品の最低保有期間

- このサイクロンスティック型クリーナーの補修用性能部品の保有期間は製造打ち切り後6年です。
- 性能部品とはその製品の機能を維持するために必要な部品です。

## 5.アフターサービスについてご不明の場合

お買い上げの販売店または「お客様サービス係」にお問い合わせください。

### 〈修理料金のしくみ〉

修理料金は、技術料・部品代などで構成されています。

技術料	故障した製品の修理および部品交換などの作業にかかる料金です。
部品代	修理に使用した部品代金です。

### 〈修理部品について〉

修理部品は、部品共有化のため、一部仕様や外観色などを変更する場合があります。

**お客様サービス係**  
 (フリーダイヤル) 0120-337-455  
**FAX** (0256) 93-1077  
 お電話承り時間: 平日(月曜~金曜)午前9時~午後5時  
 〒959-0292 新潟県燕市吉田西太田2084-2

# 仕様

電 源	AC100V 50-60Hz
消費電力	240W
吸込仕事率	40W
集塵容量	0.5L
製品寸法(約)	幅: 230× 奥行: 175× 高さ: 1050mm
製品質量(約)	1.8kg
電源コード	5.0m
付属品	床用吸込口…1、ハンドル…1、すき間ノズル(毛ブラシ付)…1、布団ノズル…1、シート固定板…1、マイクロファイバーモップ…1、お試しシート(3枚入)…1、巾着袋…1

この製品は、日本国内用に設計・販売しています。電源電圧や周波数の異なる国では使用できません。海外での修理や部品販売などのアフターサービスも対象外となります。

	<b>★長年ご使用のクリーナーの点検を！</b>	
	<p>ご使用の際このようなことはありませんか。</p> <ul style="list-style-type: none"> <li>●電源スイッチを入れても、ときどき運転しないときがある。●電源コードが傷ついていたたり、電源コードを動かすと運転が止まることがある。</li> <li>●運転中、異常な音がる。●本体が変形していたり、異常に熱い。●こげくさい臭いがする。</li> <li>●その他の異常、故障がある。</li> </ul>	<p>ご使用中</p> <p>故障や事故防止のため、使用を中止し、コンセントから電源プラグを抜いて、必ず販売店にご連絡ください。点検・修理に要する費用などは販売店にご相談ください。</p>

