



わたしたちのための風。

<http://www.twinbird.jp/product/efd949/>

EF-D949

検索

スマホでチェック



●保証書は必ずお受け取りください。

商品添付の保証書は、お買い求めのお店で所定事項を記入します。記載内容をご確認の上、いつでも見られるところに必ず保管してください。  
※弊社は補修用性能部品を製造打切後、弊社基準に基づき保有しています。補修用性能部品とは商品の機能を維持するために必要な部品です。



安全に関するご注意

- ご使用前に取扱説明書をよくお読みの上、正しくお使いください。
- 商品には安全にお使いいただくため、注意シールを貼っているものがあります。ご使用の際はご確認の上、正しくお使いください。

愛情点検



★長年ご使用の電気器具の点検を!

ご使用の際このようなことはありませんか。

- 電源プラグや電源コードが異常に熱い。
- 電源コードに傷が付いていたり、電源コードを動かすと通電しなかったりする。
- 本体にひび割れや変形がある。
- こげくさい臭いがある。
- 異常な音がある。
- その他の異常・故障がある。

ご使用中止

故障や事故防止のため、コンセントから電源プラグをはずし、必ず販売店にご連絡ください。点検・修理に要する費用などは販売店にご相談ください。

- 商品改良のため、デザイン、仕様を一部予告なく変更することがありますので、ご了承ください。
- このカタログの内容についてのお問い合わせは、販売店にご相談ください。もし販売店でおわかりにならないときは、当社におたずねください。
- 商品写真は印刷物のため、実際の色とは若干異なる場合があります。
- 寸法は幅×奥行×高さの順に記載しています。

ツインバードの本社工場は国際規格であるISO14001及びISO9001の認証を取得しています。



日本発 JAPAN DESIGN  
アフターサービスは新潟の本社でご対応しております。

ツインバード工業株式会社  
〒959-0292 新潟県燕市吉田西太田2084-2

お客様サービス係 (フリーダイヤル) 0120-337-455  
FAX 0256-93-1077 (有料) お電話受付時間/平日(月曜～金曜)午前9時～午後5時

消費税法の改正により、消費税相当額を含んだ支払総額で価格を表示しています。消費税は平成16年4月現在の税率に基づいて計算されています。このカタログの記載内容は平成25年4月現在のものです。

ご相談、お求めは、親切とサービスをお届けする当店で。



COANDA AIR  
コアンダエア

# 思いやりを風にのせて。



たいせつな人と健やかにくらす。

そのために行っているたくさんの事のひとつに

“風を変える”を加えてみるのはどうでしょう。

オーガニックの素材や食べ物を選ぶように

素肌にやさしい風を選ぶことで、

日々のくらしにもっと笑顔があふれると思うのです。

たいせつな人を大切にする気持ちは風によってきっと届きます。

**COANDA AIR**  
コアンダエア



ハネ

独自設計のハネにより、眠りを誘うほどの心地よい風を届けます。



DCモーター

高性能のモーターにより、超微風から涼風まで風量を選べます。



温度センサー

冷房により周辺温度が設定以下になると自動で微風に切り替わります。

“わたしたちのための風”が、  
さらに新しくなりました。

繊細な身体を思いやり、思い通りの涼しさを選べ、  
回っていることを忘れる静けさ。  
独自設計のハネと高性能モーターを一新することで、  
コアンダエアはさらにやさしい省エネ型そよ風ファンになりました。



コアンダエア従来機種  
(EF-D945)

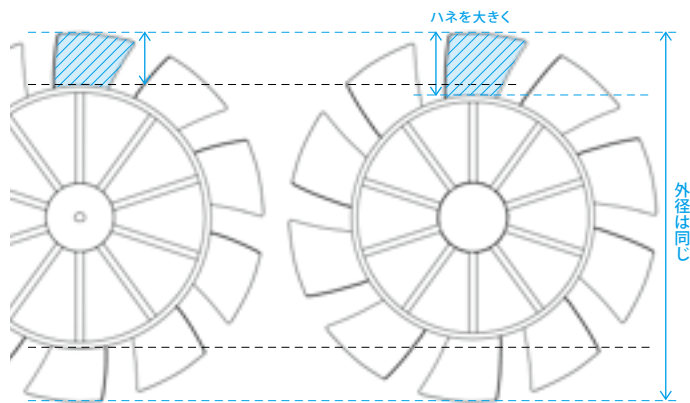

コアンダエア  
EF-D949

▲外径は変えずにハネを大きくすることで効率を向上。  
風の質はもちろん、静けさやエコにも貢献します。



寝息が立つほどに心地よい。

ムラなく遠くまで届く自然な風がさらに進化。  
“内側のハネがない”という独自の設計はそのままに、形状を見直すことで  
眠りを誘うほどの心地よい風を目指しました。

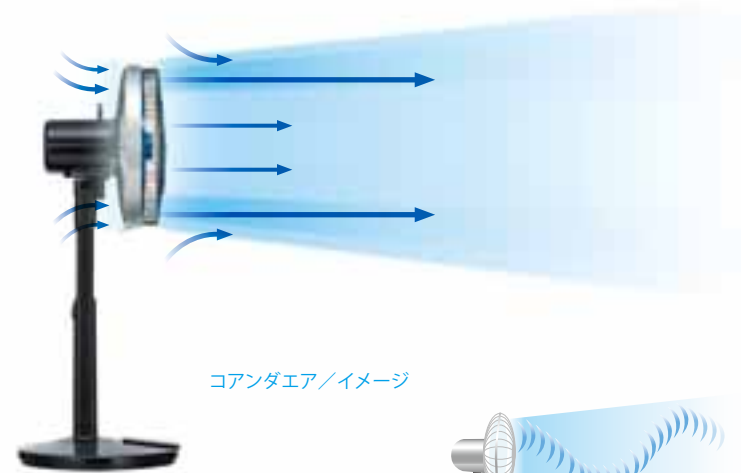

コアンダエア/イメージ

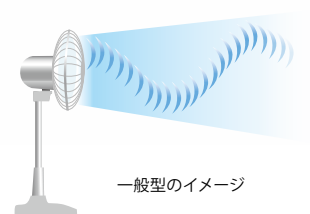

一般型のイメージ

▲「コアンダエアテクノロジー」によりハネの内側を空洞に  
することで外側の気流に引き込まれ、ムラのない心地よい  
直進風が起きます。

▲大きなハネが空気を刻んで送り出すため、  
叩き付けるような風ムラを感じます。

やさしい風をよりやさしく。強い風をより強く。

風の“やさしさ”と“静かさ”もさらに進化。今まで以上の低回転を  
可能にした24VのDCモーターと新しいハネにより、髪の毛が揺らがない程の超微風を届けます。そしてその風は、隣で眠る人の息づかいまで聞こえてくるほどの静けさで吹き抜けていきます。

▶24VのブラシレスDCモーター。

髪の毛が揺らがない程の超微風から、汗を乾かす程の涼風まで選べます。





## 快適な暮らしは、 コアンダエアにおまかせ。

冷房をつけたまま眠ると、寒さで起こされることがある。  
起き抜けの部屋の温度が、眠る前と大きく違うから。  
心地よく眠りにつけて、心地よく目覚めることができればいいのに。  
なんてことを思っていた。コアンダエアが来るまでは。

### 環境にも財布にもやさしい。

高性能モーターを採用したコアンダエアの1ヶ月の電気代は約16円。  
従来の扇風機と同じ風量で比べた場合のおよそ半分程度となるため、とってもエコロジーです。



※いちばん弱い風の場合の消費電力

1ヶ月の  
電気代  
約 **16円**  
1年使っても**192円**

※いちばん弱い風で1日8時間使った場合  
1kWh=22円(税込)で計算

### 温度センサーが、冷え過ぎをおさえる。

冷房により周辺温度が設定以下になると、風量が自動で微風に切替わる「オート微風」を搭載。冷房中につい眠ってしまったも、必要以上に風を浴びずやすむ、思いやりの機能です。



### オート微風を使って賢く節電！

わずかな風でも体感温度を下げるができます。エアコンと併用することで、冷房の温度設定を上げることができるので節電につながります。

### 空気を循環して、 快適と省エネを両立。

エアコンと併用することで、室内温度を効率よく調整できるコアンダエア。エアコンの空気を部屋中に循環させることで、夏も冬も節電しながら快適な空間をつくることができます。

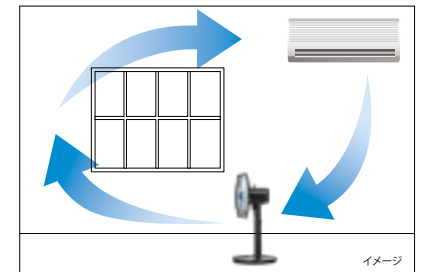

イメージ



# 使いやすさも、いままで以上。



## いつでも最も優しい風に。

身体への負担が最も少ない風へ、ワンプッシュでいつでも切替えることができます。

※リモコンからの操作のみになります。



## 手もとで風をコントロール。

手もとでコアンダエアの操作が行えるリモコンを付属。持ちやすく、文字盤が読みやすいデザインです。



## 使う時や使う人に合わせられる。

お部屋ごとにくつろぐ場所は変わるもの。イス、ソファ、畳など、どこで使ってもちょうどいい高さになるよう、10段階の高さ調整に対応しています。

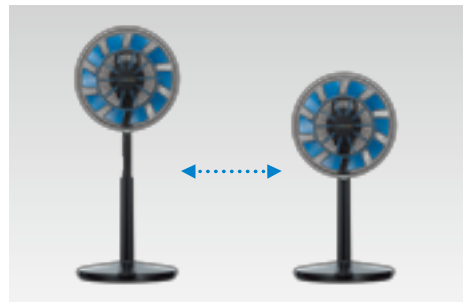

## 風をみんなに行き渡らせる。

より広範囲に風を届けるために、首振り角度を80度に。家族みんなに心地よい風を行き渡らせます。

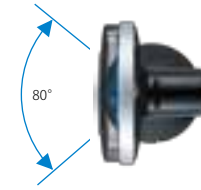

## 自動OFFで消し忘れなし。

電源を入れると自動で8時間設定になるOFFタイマー。2時間/4時間/8時間から設定できます。



## ラクに持ち運べる。

重心を考えて設計されたコンパクトハンドル。本体が傾かず持ち上げられるので、移動時にも片手でラクに持ち運ぶことができます。

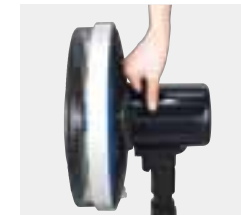

## 欲しい風を自由に選べる。

風量を20段階から調整することができます。超微風の「そよ風」からお風呂上りに最適な「涼風」まで、シーンに応じて細かく使い分けられます。



## 誰でもカンタンに取り外せる。

工具なしで取り外せるハネやグリル。女性でもカンタンに着脱できるため、気軽にお手入れすることができます。



コアンダエアテクノロジーのための、  
コアンダエアデザイン。



コアンダエア  
EF-D949B  
JAN 4975058 494919  
オープン価格※  
B\_ブラック

電源	AC100V 50/60 Hz
消費電力	3W ~ 30W
首振り角度	約 80°
電源コード長	約 2.5m
製品質量	約 5.0kg
製品寸法	約 W340×D340×H 865mm

風量切替	多段階 (20段階)
オフタイマー	約 2/4/8時間
上下角度調節	上方向 約 28° 下方向 約 14°
モード切替	リズム/オート微風/OFF
付属品	リモコン リチウム電池 (CR2032) ACアダプター

※オープン価格の商品は希望小売価格を定めていません。

