

感動をデザインします
TWINBIRD

pd版

空気清浄機

AC-4314CKT 取扱説明書



このたびは、お買い上げいただきまして、誠にありがとうございました。
この取扱説明書をよく読んでから使用してください。
不適切な取扱いは事故につながります。
この取扱説明書は必ず保管してください。

RF0511A



Chummy Kitty

もくじ

安全上のご注意	1・2
各部の名称	3
フィルターの取付けかた	3・4
操作方法	4
お手入れ	5
フィルターの交換	5
こんなときは	
アフターサービス	6
仕様	

©2004, 2006 SANRIO ㉞

ご使用上のご注意

ツインバード工業株式会社は、この資料並びにコンテンツの著作権を有しています。

この資料並びにコンテンツは、著作権法等の法律で保護されており、お客様はこの資料並びにコンテンツに関し下記に記載されている条件でのみ利用することができます。

- 1 お客様は非営利目的に限り、ダウンロード、使用することができます。
- 2 お客様がダウンロード、使用するときは、この著作権表示及び使用条件を一緒に付す必要があります。
- 3 お客様は、この資料並びにコンテンツを改変したり、頒布、公衆送信、上映等に利用することはできません。

当社及び当社の関係会社は、お客様に対して、この資料並びにコンテンツに関する著作権、特許権、商標権、意匠権及びその他の知的財産権をライセンスするものではありません。ならびに資料並びにコンテンツの内容についてもいかなる保証をするものでもありません。

またこの資料並びにコンテンツ内に別の定めがある場合は、当該著作権表示、使用条件を厳守する必要があります。

このコンテンツはWeb上で使用を前提とし再編集を加えているため、必ずしも製品添付の取扱説明書とは同一ではありません。特にページ順は編集上、入れ替えている場合があります。

この資料並びにコンテンツに保証書は掲載していません。

この資料並びにコンテンツに記載されている内容は、それぞれの商品の発売時点のものであります。

デザイン、仕様等は商品改良のため予告なく変更する場合があります。

安全上のご注意

必ずお守りください。

お使いになる人や他の人への危害、財産への損害を未然に防止するため、ご使用前に、この「安全上のご注意」をよくお読みのうえ、正しくお使いください。

警告



分解禁止

修理技術者以外の方は、絶対に分解したり修理・改造は行わないでください。

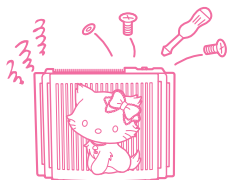

発火したり、異常動作してけがをすることがあります。



強制

お手入れの際は必ず電源プラグをコンセントから抜いてください。また、ぬれた手で、抜き差ししないでください。



感電やけがをすることがあります。



水場での使用禁止

浴室など、湿気の多い場所で使わないでください。

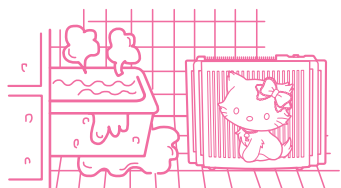

感電および故障の原因になります。



強制

燃焼器具と併用して使用する場合は、換気してください。

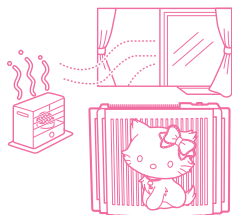

本機は一酸化炭素を除去する機器ではありません。換気をしてください。



禁止

電源コードを傷つけたり、破損させたり、加工したり、無理に曲げたり、引っ張ったり、ねじったり、たばねたりしないでください。また重い物を載せたり、挟み込んだり、加工したりすると、電源コードが破損し、火災・感電の原因になります。

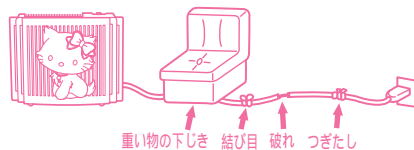

注意



発火注意

可燃性のものや火のついた煙草・線香などは吸わないでください。

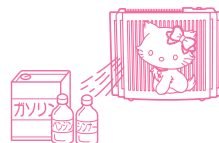

感電・故障・発火の原因になります。



禁止

吸込口や吹出口に指や異物を入れないでください。



感電・故障・けがの原因になります。



禁止

子供が触ったりしないよう注意してください。



本機転倒によるけがや本体故障の原因になる場合があります。



禁止

落としたりぶつけたりしないでください。



感電・故障・破損によるけがの原因になります。



禁止

機械油など油成分が浮遊しているところでは使わないでください。



感電・故障・発火の原因になります。



禁止

電源コードや電源プラグが傷んでいたり、コンセントの差し込みがゆるいときは使用しないでください。



感電・ショート・発火の原因になります。



強制

電源コードをひっぱらず、電源プラグを持って引き抜いてください。



感電やショートして発火することがあります。



強制

交流 100V 以外では、使用しないでください。



火災・感電の原因になります



プラグを抜く

長期間ご使用にならないときは、必ず電源プラグをコンセントから抜いてください。

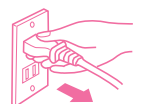

絶縁劣化による感電・漏電火災の原因になります。

フィルターの取付けかた



注意

フィルター取付けの際は必ずスイッチを切り、電源プラグをコンセントから抜いてください。
 フィルターは曲げすぎないでください。破損の原因になります。
 フィルター取付けは必ず本体を寝かせて行って下さい。
 立たせた状態で行くとフィルターをうまくセットできない場合があります。



1. ビニール袋からフィルターを取り出します。

お願い

フィルターの白い袋(不織布)はフィルターの一部ですので、破らずに使用してください。

2. フロントパネルをはずします。

本体を寝かせた状態にします。
 フロントパネルに指をかけ、矢印の方向へ引き上げ、本体から取り外します。

各部の名称

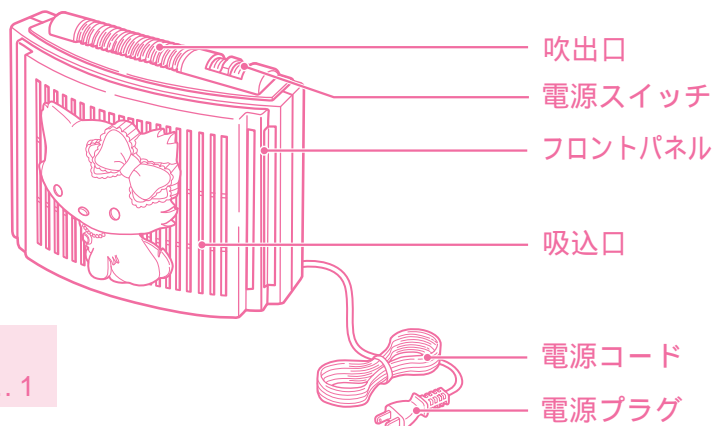

付属品
 フィルター ... 1

3. フィルターを取付けます。

フィルターの黒い面を下に向け
 フィルターの穴に本体のツメを通してセットします。

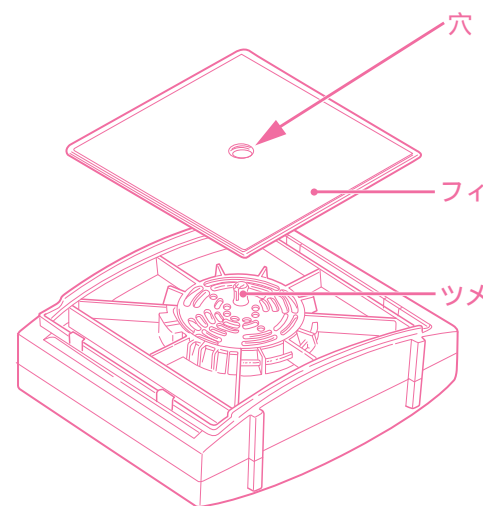

フィルター...黒い面を下にする。

お願い

フィルターの白い袋(不織布)はフィルターの一部ですので、破らずに使用してください。

4. フロントパネルを取付けます。

フロントパネルの上下を間違わないように本体に「カチッ」というまではめ込みます。

操作方法

1. 電源プラグをコンセントに差し込みます。

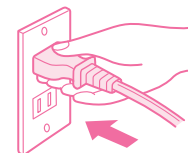

2. 電源スイッチをONにします。

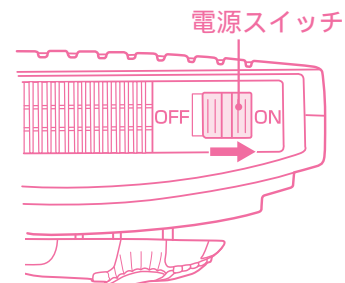

注意

必ずたてた状態で
 使用してください。
 寝かせた状態で
 使用されると故障
 の原因になります。

お手入れ

注意 お手入れは、必ずスイッチを切り、電源プラグをコンセントから抜いて行ってください。
本体の丸洗いは危険です。絶対にしないでください。

本体のお手入れ

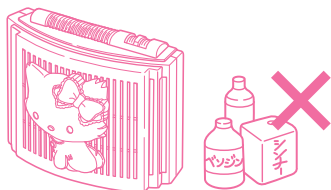

乾いたやわらかい布でふいてください。
汚れがひどいときは、水でうすめた中性洗剤少量をやわらかい布に浸し、よくしぼってふき、そのあと乾いた布でふきとるときれいになります。
シンナー・ベンジン・スプレー式クリーナー類では絶対にふかないでください。

パネル部分のお手入れ

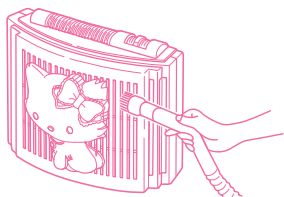

フロントパネル・吸込口部分のほこりなどは掃除機で吸い取ってください。

フィルターの交換

1. フィルターの有効期間は開封後約 4ヶ月です。
2. 使用の時間や状態により有効期間は異なります。
4ヶ月以内でも本体に取付けてある「日付シールの色と」同じ程度まで汚れた時は、新しいフィルターと交換してください。

禁止 フィルターは、絶対に水洗いしないでください。水洗いしても効果は戻りません。
感電・故障の原因になります。

交換フィルターのお申し込み方法

製品番号	製品名	価格
AC-4310	交換フィルター	枚 945円(本体価格 900円)

消費税法の改正により、消費税相当額を含んだ支払総額で価格を表示しています。
消費税は平成16年4月現在の税率に基づいて計算されています。

〒959-0292 新潟県西蒲原郡吉田大字西太田2084-2
ツインバード工業(株)「お客様サービス係」

フィルターをお求めの際は、同封の「お申込書」に希望枚数を明記の上、郵便番号・ご住所・お名前・電話番号をご記入の上、お申し込みください。

こんなときは

こんなときは?	調べる ところ	処 置
吹出口から風がでない	電源プラグがコンセントに、しっかり差し込まれていますか。 電源スイッチがONになっていますか。 吸込口、および吹出口が汚れていませんか。	電源プラグをコンセントに差し込みなおしてください。 電源スイッチをONの位置にしてください。 お手入れしてください。
においがとれにくい 空気の汚れがとれにくい	フィルターが確実に取付けられていますか。 フィルターが汚れすぎていませんか。	フィルターを確実に取付けてください。 フィルターを交換してください。

上記の点検後になお異常がある場合は、電源プラグをコンセントから抜き、事故防止のため必ず販売店に点検・修理を依頼してください。

アフターサービス

1.保証書

裏表紙に添付しています。
保証書は「お買い上げ日」と「販売店名」の記入をお確かめのうえ、販売店からお受け取りください。
保証書をよくお読みになり大切に保管してください。

2.保証期間

お買い上げ日から 1年間です。

3.修理を依頼される時

取扱説明書の内容をお確かめいただき、直らないときは電源プラグを抜いてからお買い上げの販売店または「お客様サービス係」に修理をご相談ください。

保証期間中の修理
保証書の規定により無料修理します。
商品に保証書を添えてお買い上げの販売店か当社「お客様サービス係」までお申し出ください。

保証期間がすぎている修理
修理により使用できる製品は、お客様のご要望により有料修理させていただきます。
お買い上げの販売店か当社「お客様サービス係」にご相談ください。

4.アフターサービスについてご不明の場合

当社「お客様サービス係」にお問い合わせください。

修理料金のしくみ
修理料金は、技術料・部品代などで構成されています。

技術料	故障した商品の修理および部品交換などの作業にかかる料金です。
部品代	修理に使用した部品代金です。

お客様サービス係

☎(フリーダイヤル) 0120-337-455
FAX (0256) 93-1077
お電話承り時間: 平日(月曜~金曜)午前時~午後時
〒959-0292 新潟県西蒲原郡吉田大字西太田2084-2

お客様ご自身の修理は大変危険です。分解したり手を加えたりしないでください。

仕様

電 源	AC100V 50Hz/60Hz	消 費 電 力	31/25W
製 品 寸 法 (約)	290x 145x 235mm	使 用 環 境	室内用(置型専用)
お すす め 量 数	4.5畳	付 属 品	フィルター... 1
電 源 コー ド の 長 さ (約)	1.8m		