

pdf版

防水CDプレーヤー
AV-J169

充電式防水CDプレーヤー
AV-J179

充電セット
AV-AF48

取扱説明書

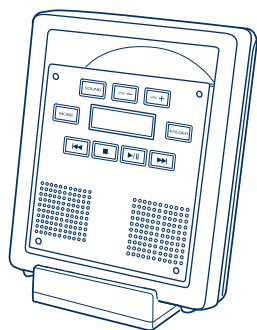

このたびは、お買い上げいただきまして、誠にありがとうございました。
この取扱説明書をよく読んでから使用してください。
不適切な取扱いは事故につながります。
この取扱説明書は必ず保管してください。

RX0511C

もくじ

安全上のご注意	1~ 4
使用上のご注意	5
対応ディスクとフォーマット	6~ 8
各部の名称とはたらき	9~ 10
電源について	11~ 13
使いかた	14~ 19
いろいろな使いかた	20~ 21
こんなときは	22~ 23
別売品の申し込みかた	24
専用ニカド電池について	24
お手入れ	25
アフターサービス	25
仕様	26

ご使用上のご注意

ツインバード工業株式会社は、この資料並びにコンテンツの著作権を有しています。

この資料並びにコンテンツは、著作権法等の法律で保護されており、お客様はこの資料並びにコンテンツに関し下記に記載されている条件でのみ利用することができます。

- 1 お客様は非営利目的に限り、ダウンロード、使用することができます。
- 2 お客様がダウンロード、使用するときは、この著作権表示及び使用条件を一緒に付す必要があります。
- 3 お客様は、この資料並びにコンテンツを改変したり、頒布、公衆送信、上映等に利用することはできません。

当社及び当社の関係会社は、お客様に対して、この資料並びにコンテンツに関する著作権、特許権、商標権、意匠権及びその他の知的財産権をライセンスするものではありません。ならびに資料並びにコンテンツの内容についてもいかなる保証をするものでもありません。

またこの資料並びにコンテンツ内に別の定めがある場合は、当該著作権表示、使用条件を厳守する必要があります。

このコンテンツはWeb上で使用を前提とし再編集を加えているため、必ずしも製品添付の取扱説明書とは同一ではありません。特にページ順は編集上、入れ替えている場合があります。

この資料並びにコンテンツに保証書は掲載していません。

この資料並びにコンテンツに記載されている内容は、それぞれの商品の発売時点のものであります。











デザイン、仕様等は商品改良のため予告なく変更する場合があります。

安全上のご注意 必ずお守りください。



お使いになる人や他の人への危害、財産への損害を未然に防止するため、ご使用前に、この「安全上のご注意」をよくお読みの上、正しくお使いください。
AV-J179およびAV-AF48はニカド電池を使用していますので、製品及びニカド電池をお取扱いになる際は十分ご注意ください。

専用ニカド電池 AV-BA133Cについて(AV-J179 AV-AF48)



危険

-  **禁止** 火の中に投入したり加熱しないでください。
 電解液が吹き出したりして破裂の原因になります。
-  **分解禁止** ニカド電池自体の分解や改造をしないでください。
 液漏れ、発熱、破裂の原因になります。
-  **禁止** + - 端子を針金などの金属で接続したり、金属製のネックレスやヘアピンなどと一緒に持ち運んだり、保管しないでください。
 ショートして液漏れ、発熱、破裂の原因になります。
-  **禁止** 指定の機器以外に接続したり使用したりしないでください。
 液漏れ、発熱、破裂の原因になります。
-  **禁止** ニカド電池単独で充電しないでください。
液漏れ、発熱、破裂の原因になります。
-  **禁止** ニカド電池が液漏れたときは素手で液をさわらないでください。
液が目に入ったときは、すぐに水道水などのきれいな水で十分に洗い、ただちに医師に相談してください。液が身体や衣服に入ったときも、すぐにきれいな水で洗い流し、必要ときは医師に相談してください。

警告

-  **水ぬれ禁止** 水や海水につけたり、ぬらしたりしないでください。
 電池端子がさびたり発熱の原因になります。
-  **禁止** 外装チューブをはがしたりキズを付けたりしないでください。
電池がショートして液漏れ、発熱、破裂の原因になります。

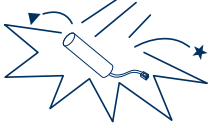
注意

-  **禁止** 強い衝撃を与えたり、投げつけたりしないでください。
 液漏れ、発熱の原因になります。
-  **禁止** 火のそばや直射日光にあたる場所、炎天下の車中など、高温の場所で使用、保管、放置をしないでください。

CDプレーヤーについて(AV-J169 AV-J179)

警告

-  **分解禁止** お客様ご自身で分解や修理をしないでください。
 火災・感電の原因になります。レーザー光が目にあたると危険です。
-  **禁止** 水中に沈めないでください。
 火災・感電・故障の原因になります。
-  **強制** 煙が出たり、変なにおいや音がするときは、すぐに電池を抜き販売店か「お客様サービス係」にご相談ください。
 異常のまま使用すると火災・感電の原因になります。
変なにおい
-  **強制** 内部に水が入ったときは、電池を抜き、販売店か「お客様サービス係」にご相談ください。
 そのまま使用すると火災・感電の原因になります。
-  **禁止** 風呂やシャワー室など、湿度の高い場所には長時間放置しないでください。
 火災・感電や故障の原因になります。
-  **禁止** 指定以外の充電電池は使用しないでください。
 電池の破裂・液漏れにより、火災・けがや周囲を汚損する原因になります。
AV-BA133C
-  **強制** CDカバー、電池フタの開閉は十分に水をふき取った後、湿気が少なく水がかからない場所で乾いた手で行ってください。湿気の多い場所でCDカバーやフタの開閉は絶対行わないでください。
火災・感電や故障の原因になります。
-  **禁止** レーザーの光源をのぞきこまないでください。
レーザー光が目にあたると視力傷害を起こすことがあります。

！ 注意



禁止

スピーカー部に金属類や燃えやすいものなど、異物を差し込んだり、落とし込んだりしないでください。



火災・感電や、故障、浸水の原因になります。特に、お客様のいるご家庭はご注意ください。



禁止

ひび割れ、変形、または接着剤などで補修したディスクやハート形、名刺形などの特殊形状のディスクは使用しないでください。



機器内でディスクが割れ飛び散り、けがの原因になることが



禁止

窓を閉めきった自動車の中や、直射日光が当たる場所など、温度が高くなる場所に放置しないでください。

本体や部品に悪い影響を与え、変形や故障の原因になります。



禁止

ぐらついた台の上や傾いた所など、不安定な場所や水中に落ちるおそれのある場所に置かないでください。

落ちたり倒れたりして、けがや故障の原因になります。



禁止

40 以上または 5 以下の場所で使用しないでください。故障したり、十分に性能が発揮されない原因になります。



強制

長期間(2週間以上)ご使用にならないときは、電池を抜いてください。

電池の破裂・液漏れにより、けがや周囲を汚損する原因になります。



禁止

火気の近くで使用しないでください。

火災や故障の原因になります。



禁止

お客様がカバー内に手を入れないように注意してください。

けがの原因になります。



禁止

調理台や加湿器など、油煙や湯気が当たるような場所に置かないでください。

火災・感電や故障の原因になります。



禁止

指定以外の電池は使用しないでください。また、新しい電池と古い電池を混ぜて使用しないでください。

電池の破裂・液漏れにより、火災・けがや周囲を汚損する原因になります。



強制

電池は極性(+ -)に注意し、本体の表示通り正しく入れてください。

極性を間違えると、電池の破裂・液漏れにより、火災・けがや周囲を汚損する原因になります。

！ 警告



禁止

充電台は水のかかるところや、湿度の高いところでは使用しないでください。



充電台は防水ではありません。感電・故障の原因になります。



禁止

充電台の充電端子どうしを金属のピンなどでショートさせないでください。

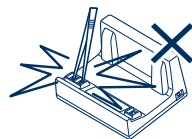

感電・故障や火災の原因になります。



強制

充電台の充電端子および AC アダプターの電源プラグは定期的に清掃してください。火災や感電の原因になります。



強制

プレイヤーが濡れているときは、水をよくふき取ってから充電台にのせてください。

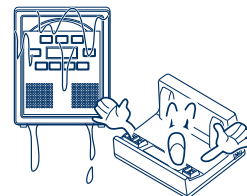

充電台は防水ではありません。感電・故障の原因になります。



禁止

ACアダプターは日本国内専用です。交流 100V以外の電圧で使用しないでください。

火災・感電・故障の原因になります。



禁止

雷が鳴り出したら、ACアダプター及び電源端子、充電端子に触れないでください。

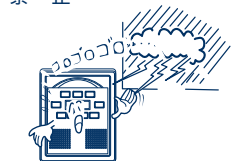

感電の原因になります。

！ 注意



ぬれ手禁止

濡れた手で AC アダプターを抜き差ししないでください。感電の原因になります。



強制

指定の AC アダプターを使用してください。

指定以外のものを使用すると、火災や故障の原因になります。



禁止

ACアダプターの使用中は、布や布団でおおったり、包んだりしないでください。



熱がこもり、火災やケースの変形の原因になります。風通しの良い状態でご使用ください。

使用上のご注意

ディスク取扱い上の注意

再生面に触れないように持ってください。



再生面はもちろん、ラベル面にも紙やテープなどを貼らないでください。



ディスクに指紋や汚れがついたときは、やわらかい布などで放射状に軽くふき取ってください。



長期間使用しないときは、本機から取り出して、ケースに入れてください。

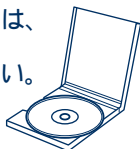

結露について

冷えきった状態で温かい室内に持ち込んだり、急に室温を上げたりすると、動作部分に結露が生じ十分な性能が出せない場合があります。このようなときには約 1 時間ほど放置してからご使用ください。

防水について

本機の防水は JIS 保護等級 7 (防浸形) に準拠しており、雨や水しぶきがかかる場所でも使用できる仕様となっておりますが、以下の点に十分ご注意ください。

お湯や水、特に石鹸、洗剤、入浴剤の入った水には入れないでください。

多量の水や強い水しぶきをかけないでください。

スピーカー部に強い水しぶきをかけないでください。

CDカバーを開閉するときは十分に水滴をふき取り、湿気が少なく水のかかる恐れがない場所に運んでから乾いた手で行ってください。

風呂、シャワー室などの水まわりでの CDカバーの開閉は絶対行わないでください。

風呂、シャワー室などの水まわりでお使いの場合は、CDカバーを確実にロックしてください。

移動する場合、製品のすき間に水がたまっている場合があります。軽く振って水をきり、ふき取ってください。

風呂、シャワー室などの湿度の高い場所には放置しないでください。

CDカバーまわりのゴムパッキンは、防水機能を維持するための重要な部品です。

汚れやキズがつかないようにご注意ください。

また、パッキンにゴミ等が付着すると防水機能を維持できなくなります。

湿気が少ない場所で乾いた清潔な布でふき取ってください。

水の中でご使用になったり、CDカバーや電池フタを開けた状態で使用すると製品内部に水が侵入します。水の浸入による製品の故障については保証期間内でも保証対象外となりますのでご注意ください。

対応ディスクとフォーマット

対応ディスク	CD-R/ RW 書き込みフォーマット	再生可能音楽フォーマット
市販音楽 CD CD-R CD-RW (8m及び12mディスク)	ISO9660 Level 1/ 2 Joliet 拡張フォーマット	CD-DA/MP3/WMA

DVD及びDVD±R DVD±RW DVD-RAMには対応していません。

市販音楽 CD は   マークが入ったものをご使用ください。

コピーコントロール CD (CCC)



CCCのロゴ

近年発売されている CD の中には、著作権保護を目的とした CCC コピーコントロール CD: パソコンによるコピーをできなくした物) が販売されていますが、これらの中には CD 規格に準拠していない物もあります。本製品はコンパクトディスク (CD) 規格に準拠した音楽ディスクの再生を前提として設計されていますが、CCC の中には本製品で再生できないものがあります。

CD-R と CD-RW

CD-R/ CD-RW の状態 (書き込みソフトや表面の状態) によっては再生できないことがあります。

CD-R CD-RW 書き込みフォーマット

上記の表以外のフォーマットや、パケット CD 等には対応していません。また、MP3/WMA ファイルの状態やディスク、CD 作成ドライブの状態によっては再生できないことがあります。

使用可能音楽フォーマット

本機は CD-DA (Compact Disc Digital Audio の略で、一般音楽 CD に使用されている音楽収録用の規格) 及び MP3 WMA (詳しくは次項参照) にも対応しています。MP3 Prq ATRAC3 TwinVQ Ogg 等の他の音楽フォーマット及び CD Text 表示 (再生は可能) には対応していません。

MP3・WMA 作成ソフトや CD 書き込みソフトの設定によっては、作成したファイルを認識しないことがあります。

対応ディスクとフォーマット(つづき)

MP3

MP3とはパソコンで再生可能な音声圧縮フォーマット名の略称で、正式には【MPEG-1/2 / 2.5 Audio Layer3】といい、MP3を利用すると音楽データをCDの約 1/10に圧縮(128kbpsで作成時)することができるため、パソコンとソフト等があれば音楽CDの10倍の曲数が入ったCD-R CD-RWディスクを作成できます。この圧縮では、人間の耳に聞こえない高音や低音、大きな音の後の小さな音等を削除するため、再生する音質はCD並ですが、CDと全く同じ音にはなりません。(不可逆圧縮)

△注意

本製品はMPEG-1 Audio Layer3にのみ対応しています。MPEG-2/2.5 Audio Layer3で作成されたMP3データは再生できないことがありますので、ご注意ください。

VWA

マイクロソフト社が開発した音声圧縮フォーマットで、MP3と同音質をMP3の約 1/2のデータ量(64kbpsで作成時)で実現できます。windowsに標準搭載されているWindows Media Playerで作成できます

VWA ファイル作成上の注意点

VWAが作成可能なWindows Media Playerは、著作権保護のため録音初期設定に「取り込んだ音楽を保護する」(Windows Media Player10の場合)にチェックマークが入っています。この状態では作成したVWAデータの入ったCDは、作成したパソコンでしか再生できません(本機での再生ができない)。そのため、以下の方法でチェックマークをはずしてください。

Windows Media Player Ver. 10の場合
Windows Media Player
を立ち上げる

メニューバーにある
[ツール(T)]から
[オプション(O)]を選択する

オプション画面で
[音楽の取込み]タブより
[取り込んだ音楽を保護する]
のチェックをはずす*

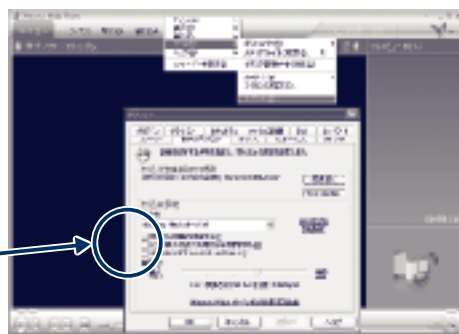

Windows Media Player 7の場合: [オーディオ]タブより、[個人用の著作権管理を有効にする]のチェックをはずします。
Windows Media Player 8の場合: [音楽のコピー]タブより、[コンテンツを保護する]のチェックをはずします。
Windows Media Player 9の場合: [音楽の録音]タブより、[保護された音楽を録音する]のチェックをはずします。

△注意

Windows Media Player 9以後で作成されたVWA 可変ビットレート(VBR)ファイルの再生には対応していません。会社名、製品名は各社の商標または登録商標です。

MP3・VWAの設定

	MP3		VWA	
	対応	推奨値	対応	推奨値
ビットレート	32~ 320[kbps] VBR対応 ¹	128[kbps] 固定	32~ 192[kbps]	64[kbps]
VBR 1	対応	固定	非対応	-
サンプリング周波数	32/44.1/48[kHz]	44.1[kHz]	32/44.1/48[kHz]	44.1[kHz]
CD書込ファイル数	500	- 2	500	- 2
CD書込フォルダ数	78	- 2	78	- 2
ディレクトリ階層	8階層	-	8階層	-
使用可能文字	英文字 / 記号(半角のみ) ³ ID3タグ Ver.1.0対応 ⁴		英文字 / 記号(半角のみ) ³	

- 1.VBR(Variable Bit Rate可変ビットレート)とは、曲の内容に応じビットレートを変更する方式です。本機はVBR形式に対応していますが、再生までに時間がかかる場合がありますので、できるだけ使用しないでください。
- 2.電源を入れると本機はディスクに記録されている全フォルダと全ファイルの情報を読み込みます。ディスクに多くのフォルダがある場合、演奏開始又は次のファイルの演奏までに時間がかかることがあります。
- 3.英数字及び記号(共に半角のみ)以外のひらがなや漢字などの文字を使用したときは、「*」に置き換わります(まれに違う文字が表示されることがあります)。また、半角カタカナは文字化けすることがありますので、できるだけ使用しないでください。
- 4.本機はID3タグ、Ver1.0には対応していますが、ID3タグ Ver2.0には対応していませんのでご注意ください。また、ID3タグの入っていないMP3ファイルはタイトル表示がされません。

ディスク書き込み時の注意点

ディスクに最大量まで記録するときは「追記禁止」設定を、何も記録されていないディスクに一度に最大量まで記録するときは「Disc at Once」設定をしてください。

MP3及びVWAの記録されているディスクには、これ以外のフォーマットの音楽ファイルや不要なファイル、フォルダを書き込まないでください。再生までに時間がかかったり、再生が不安定になることがあります。

MP3及びVWAのファイル名を変更するときは、拡張子(MP3は「.mp3」、VWAは「.wma」)を変えてしまわないようご注意ください。拡張子を変えると再生できなくなります。

MP3やVWAではないファイルに「.mp3」や「.wma」の拡張子をつけしないでください。もし、つけた場合は、本機はそのファイルを正しく認識することができません。

各部の名称とはたらき

CDプレーヤー本体

表面

裏面

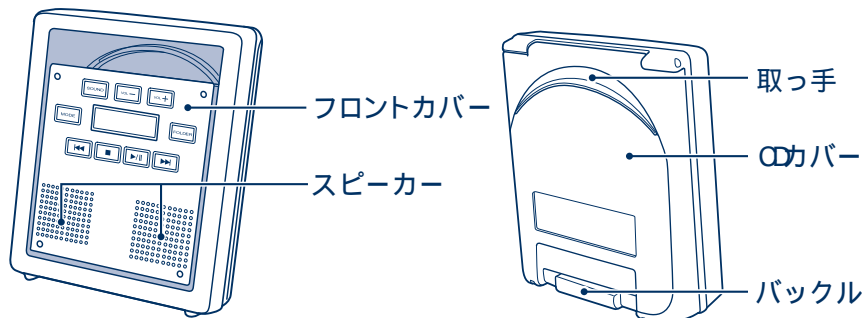

パネル部

サウンドボタン
音質を変更します。

モード(プログラム)ボタン
再生中: 再生モードの変更
停止中: プログラムの作成

バック(戻り)ボタン
短く押す: 曲の先頭に戻る
長く押す: 早戻し

停止(電源切)ボタン
再生を停止します。さらにもう一度押すと、電源が切れます。

音量ボタン
+: 音量を上げます。
-: 音量を下げます。

電池切れランプ
電池が消耗すると、赤色ランプが点灯します。

フォルダボタン
MP3又はWMAディスク使用時にフォルダ選択モードに変更します。

スキップ(進み)ボタン
短く押す: 次の曲に進む
長く押す: 早送り

再生(電源入・一時停止)ボタン
電源を入れ再生を開始します。再生中に押すと一時停止します。

表示部
曲名や再生時間等を表示します。

表示部(MP3のとき)

インジケータ表示部
ファイルの種類や再生モードを表示します。

文字などの表示部
曲名や再生時間、サウンドレベル等を表示します。

表示の詳細内容は「使いかた」(14ページ~)をご覧ください。

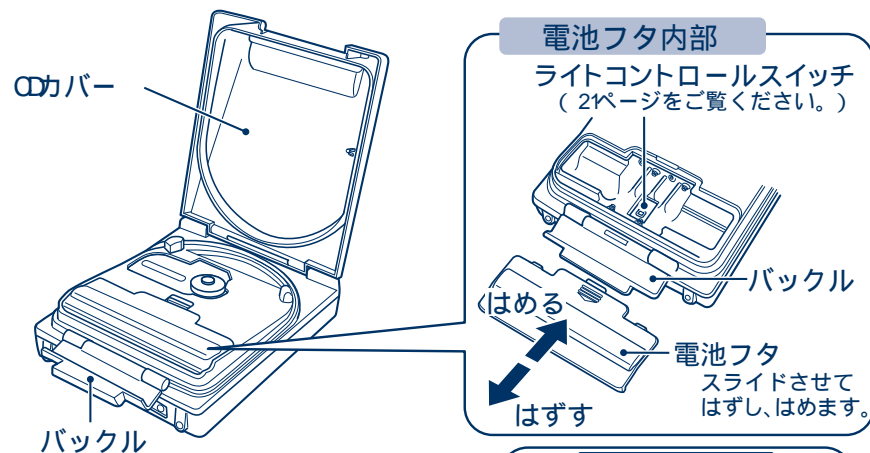

日本語表示シール(付属品)

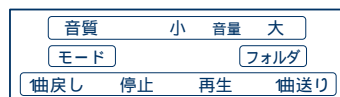

ボタン表示がわかりにくいときは、このシールをボタンの上、または下に貼ってください。

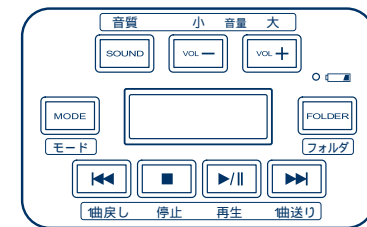

AV-J179の付属品

AV-J169には付属されておりません。
3点セットで、AV-AF48として別売品となっております。
(別売品の申し込みについては、24ページをご覧ください。)

充電台

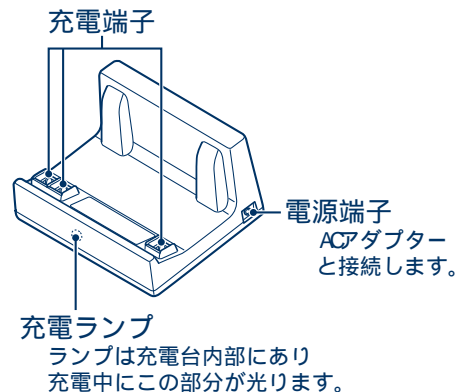

専用ACアダプター(AV-CH36)

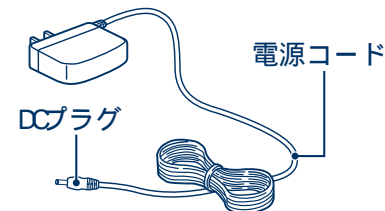

専用ニカド電池(AV-BA133C)

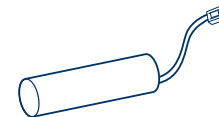

電源について

⚠ 注意とお願い

Ⓜカバーの開閉は十分に水滴をふき取り、湿気が少なく水のかかる恐れのない場所に運んでから乾いた手で行ってください。
 Ⓜカバーをバックルで確実にロックしてください。
 風呂、シャワー室などの水まわりでⓂカバーの開閉は絶対に行なわないでください。火災、感電、故障の原因になります。

単 3 形乾電池を使用するとき

市販の単 3 形乾電池アルカリ乾電池を 4 本お買い求めください。

マンガン乾電池は電池寿命が極端に短くなり正常に動作しないことがあります。
 ニッケル水素電池やニカド電池もご使用になれます。

電池が消耗してくると電池切れランプ「」が点灯します。(電源が切れているときには、電池切れランプは点灯しません) 体とも新しい電池と交換してください。
 電池が消耗してくるとノイズが増えたり、ご使用中に電源が切れたりします。

電池の破裂、液漏れにより、火災、けがや周囲を汚損する原因になりますので、以下の事項を必ずお守りください。

電池は極性(+ -)に注意し、本体の表示通り正しく入れてください。

指定以外の電池は使用しないでください。

新しい電池と古い電池、種類やメーカーの異なる電池を混ぜて使用しないでください。

長期間(2 週間以上)ご使用にならないときは、電池を抜いてください。

1. バックルをはずし、Ⓜカバーを開けます。

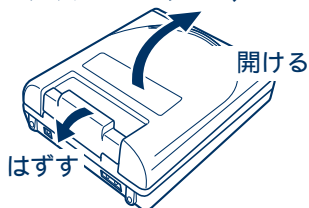

Ⓜプレーヤーは、フロントカバーを下にして平らなところに置き、Ⓜカバーの開閉を行なってください。

2. 電池フタを開け、単 3 形乾電池 4 本を入れます。

AV-J179 および AV-AF48 を購入して、専用ニカド電池をご利用中のときは、まず初めに専用ニカド電池をはずしてください。(12 ページをご覧ください。)

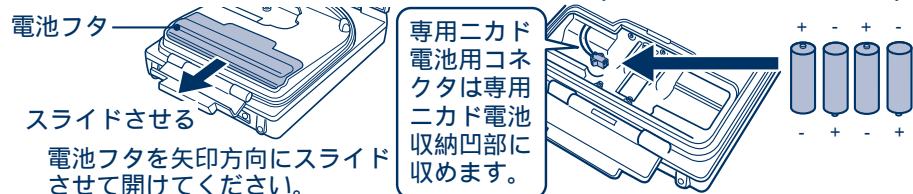

専用ニカド電池用コネクタは専用ニカド電池収納凹部に収めます。

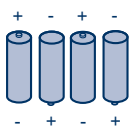

3. 電池フタとⓂカバーを閉じ、バックルを押し上げてⓂカバーを閉めます。

専用ニカド電池を使う (AV-J179・ AV-AF48)

ご購入後、初めてご使用になるときや、長時間放置したときは専用ニカド電池が自己放電していますので、必ず 8 時間充電してからお使いください。

1. バックルをはずし、Ⓜカバーとその中の電池フタを開けます。

1 ページをご覧ください。

2. 本体に専用ニカド電池を入れます。

付属の専用ニカド電池のコネクタを、本体のコネクタに接続し電池ボックスに入れます。

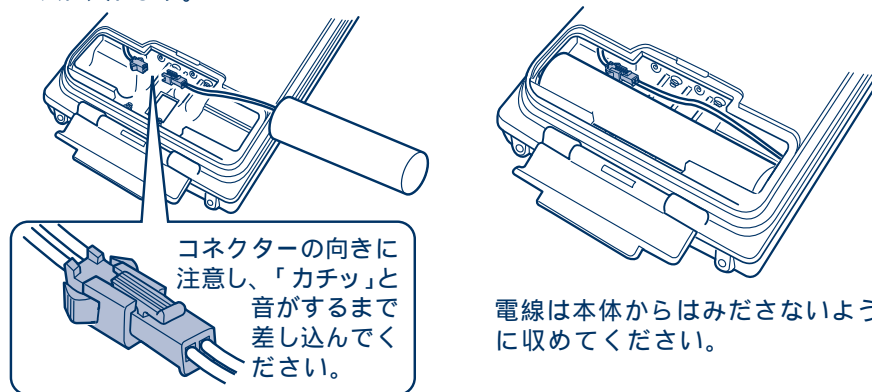

電線は本体からはみださないように収めてください。

⚠ 注意とお願い

長時間(2 週間以上)ご使用にならないときは、電池を抜いてください。

専用ニカド電池と本体をつなぐコネクタは、必ずツメを押しながらかいてください。電線や専用ニカド電池を引っばらないでください。断線や故障の原因になります。

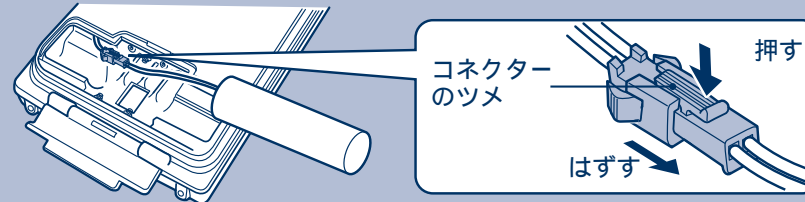

3. 電池フタとⓂカバーを閉じ、バックルを押し上げてⓂカバーを閉めます。

電源について(つづき)

4. 付属の ACアダプターを、充電台とコンセントに接続します。

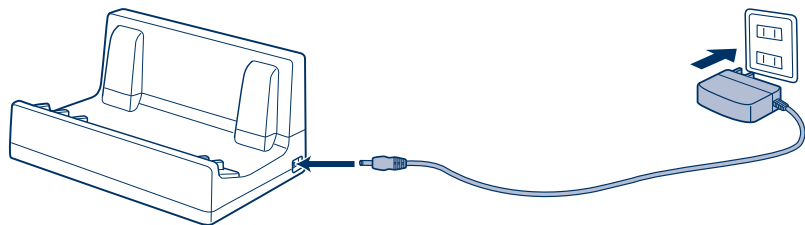

お願い

ぬれた手で、ACアダプターを抜き差ししないでください。
長時間、お使いにならないときは、ACアダプターをコンセントから抜いてください。

5. CDプレーヤー本体を充電台にのせます。

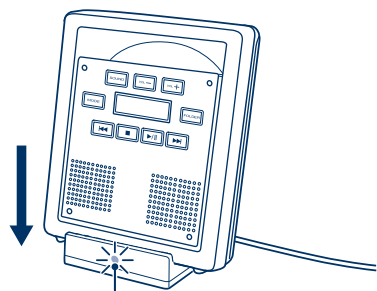

充電ランプ

充電台内部の充電ランプが点灯(すけて見えます)し、充電が開始されます。

お願い

充電台は水のかかるところや湿気の多いところでは使用しないでください。
CDプレーヤーが水でぬれているときは、水をよくふき取ってから充電台にのせてください。

6. 約8時間後、充電が終了し、充電ランプが消灯します。

充電中や充電終了後も、充電台にCDプレーヤー本体をのせたまま、CDを聞くことができます。(CDを聞きながら充電できます。)

△注意とお願い

室温等により、充電時間は多少変化します。
CDプレーヤー本体を充電台から降ろしても、10秒までは充電タイマーのカウントは継続されます。10秒以上、充電台から降ろすと充電タイマーは初めから再スタートします。
充電中に本体や充電台、ACアダプターから煙が出たり変なにおいや音がするときは、すぐにACアダプターをコンセントから抜き、「お客様サービス係」にご相談ください。

使いかた

△注意とお願い

風呂やシャワー室など水まわりで使うときは必ず電池で使用してください。
ひび割れ、変形、または接着剤などで補修したディスクは使用しないでください。
ぐらついた台の上や傾いたところなど、不安定な場所に置かないでください。
CDカバー、電池フタの開閉は製品内部に水が入らないように十分に水をふきとった後、湿気が少なく水がかからない場所で乾いた手で行なってください。

CDプレーヤーの基本操作

1. バックルをはずし、CDカバーを開きます。

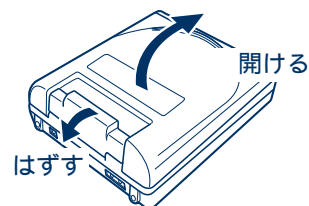

CDプレーヤーは、フロントカバーを下にして平らなところに置き、CDカバーの開閉を行なってください。

2. CDの出し入れを行ないます。

CDを入れる場合

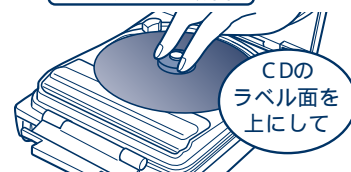

ラベル面を上にし、ディスクの中心に近いところに2本の指をのせ、カチッと音がするまで上から軽く押します。

CDを出す場合

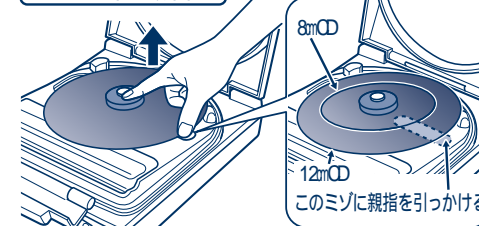

中心の黒い部分を押さえながらCDの端の方からつまみ上げます。

3. CDカバーを閉じ、バックルを押し上げてCDカバーを閉めます。

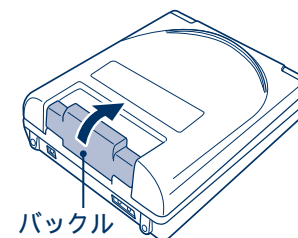
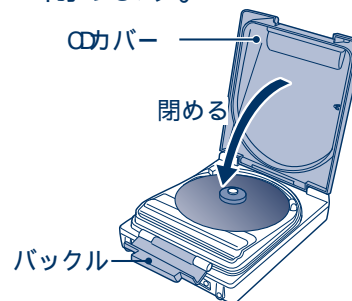

使いかた(つづき)

4. 再生ボタン を押すと、電源が入り CD の再生を開始します。

CDプレーヤーのボタン操作を行うと、表示画面のバックライトが約5秒間点灯します。

バックライトの点灯は電池ボックス内のライトコントロールスイッチを押すことで、常時点灯に切り替えることができます。(21ページをご覧ください。)

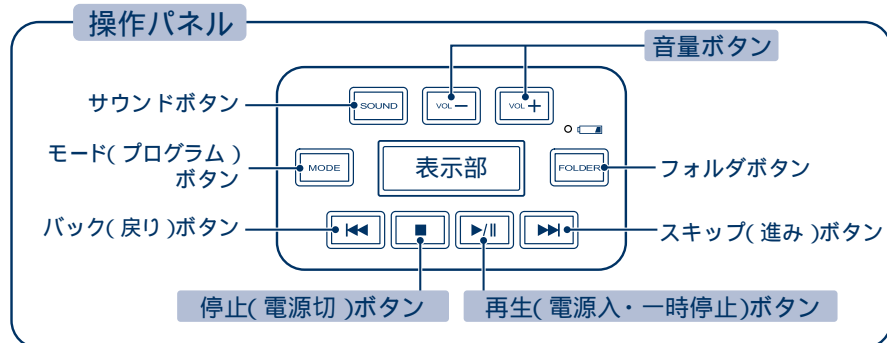

CDプレーヤー起動画面



音楽 CD の場合

アンチショックプロテクト表示(読込時点減)



再生時間

再生曲番

MP3/WMA の場合



MP3/WMA CD のときは、始めに CD 内の全てのファイルとフォルダの検索を行います。

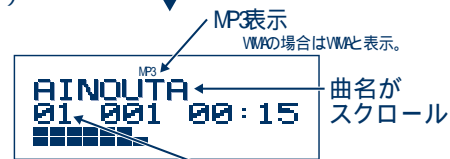

MP3表示
WMAの場合はWMAと表示。

曲名がスクロール

フォルダナンバー

ASP: アンチショックプロテクトとは、音楽データを先読みしてメモリーに蓄えた後で再生する音飛び防止機能のことで、本機は音楽 CD: 約3秒、MP3/WMA: 約12秒(128kbps)となっています。MP3/WMA再生時、音楽データの先読みが終わると、CDの回転が止まります。

CDが入っていないときは「NO DISC」と表示され、60秒後に自動的に電源が切れます。

MP3/WMAファイル及びCD-R/RWディスクは、その作成方法や状態により起動に時間がかかったり、再生できないことがあります。

5. 音量ボタン を押して、音量を調節(3段階)します。

音楽 CD の場合

MP3/WMAは
フォルダナンバーが表示



- ボタン: 数字と音量が小さくなる
+ ボタン: 数字と音量が大きくなる

6. 演奏中に再生ボタン を押すと、再生を一時停止します。もう一度再生ボタン を押すと、再び再生を開始します。

MP3/WMAは
フォルダナンバーが表示



演奏時間が点滅

7. 停止ボタン を押して、演奏を停止します。

MP3/WMAは
総フォルダ数を表示



総演奏時間を表示

総曲数を表示

60秒間操作がなければ、自動的に電源が切れます。(オートOFF機能)

8. もう一度停止ボタン を押して、電源を切ります。

Good bye

次回電源を投入するときは、最後に聴いた曲の先頭から再生されます。(レジューム機能)

電源を切っても、最後に聴いた曲の音量が保持されます。

使いかた(つづき)

曲の送り / 戻し

CD再生中にスキップ / バック ボタンを押すと、前後の曲の頭だしと曲の送り、戻しができます。

	1度押す	2度目以降
スキップ(進み)ボタン	次の曲に進む。	次の曲に進む。
バック(戻り)ボタン	再生中の曲の頭に戻る。	前の曲に戻る。

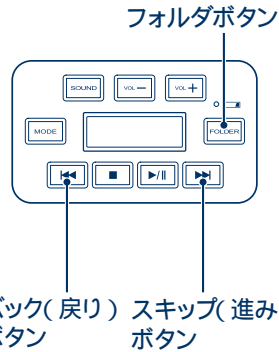

早送り / 早戻し

CD再生中にスキップ / バック ボタンを押し続けると、早送り、早戻しができます。

スキップ(進み)ボタン	再生の早送り。
バック(戻り)ボタン	再生の早戻し。

音楽CDの早送り / 早戻し中は音量が下がります。
MP3/MWA CD、早送り / 早戻し中は、ミュート(消音)になります。

MP3/MWAのフォルダ

本機はフォルダを用いたMP3/MWA CDの再生が可能です(再生方法は18ページを参照)。表示されるフォルダと再生されるファイルは以下ようになります。

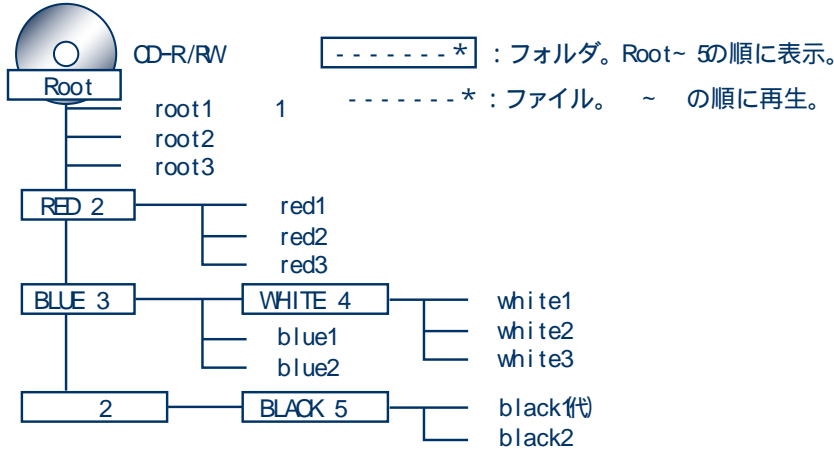

- CDの真下に記録されたファイルはフォルダ名が「Root」と表示されます。
- フォルダの真下に音楽ファイルが無いフォルダは表示されません。

MP3及びMWAの書かれたCD-R/RWでは、その書き込み方法によってフォルダの表示・ファイルの演奏順序が書き込み順序と異なることがあります。

フォルダの送り / 戻し (MP3/MWA CDのみ)

1. フォルダの選択

MP3/MWA CD使用時に、フォルダ ボタンを押すとフォルダ選択モードに切り替わり、スキップ / バック ボタンで前後のフォルダに移動できます。

現在のフォルダ名(5文字) 現在のフォルダの 番目のファイル名 (6文字)
先頭の文字が点滅します。



スキップボタンで次のフォルダに移動
バックボタンで前の(この場合は最後の)フォルダに移動

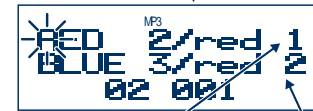

次のフォルダの 番目のファイル名 (6文字)

次のフォルダの 番目のファイル名 (6文字)



前のフォルダの 番目のファイル名 (6文字)

前のフォルダの 番目のファイル名 (6文字)

もう一度フォルダ ボタンを押すとフォルダ名だけの表示に切り替わります。

現在のフォルダ名が(1文字) スクロールします

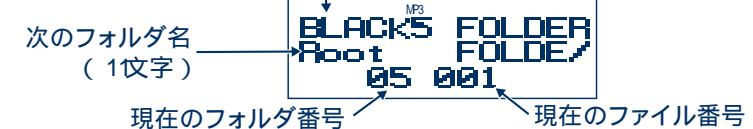

フォルダ選択状態で再生 ボタンを押すと、選択したフォルダの 番目のファイルから再生します。

使いかた(つづき)

2. ファイルの選択

フォルダ選択モードでスキップ / バック ボタンを 秒以上押すと、ファイル選択モードに切り替わり、スキップ / バック ボタンで前後のファイルに移動できます。

現在のフォルダ名(5文字)

現在のフォルダの 番目のファイル名
先頭の文字が点滅します。(6文字)



現在のフォルダの 番目のファイル名 (6文字)

現在のフォルダの 3番目のファイル名 (6文字)

現在のフォルダの 前のファイル名 (6文字)

現在のフォルダの 番目のファイル名 (6文字)

もう一度フォルダ ボタンを押すとファイル名をみの表示に切り替わります。

現在のファイル名が(12文字) スクロールします

次のファイル名 (1文字)

現在のフォルダ番号

現在のファイル番号

ファイル選択状態で再生 ボタンを押すと、選択したファイルから再生します。

いろいろな使いかた

音質 (サウンド) 設定

サウンド ボタンを押すと現在の音質設定が液晶画面に表示されます。

音質設定が表示されます

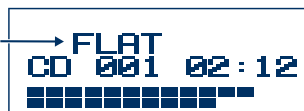

更にサウンド ボタンを押す度に、音質設定が以下のように変わります。



FLAT : 記録された通りの音質

音質設定は電源を切ったり、CDを交換した後も保存されます。音質設定はCD再生中だけでなく、停止中も変更できます。約 4秒間入力がないときは自動的に通常の再生画面に戻ります。

再生モード設定

再生中にモード ボタンを押すと再生モードを設定することができます。

インジケータに再生モードが表示されます
選択したモードのみが表示

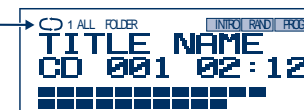

モード ボタンを押す度に、再生設定が以下のように変わります。

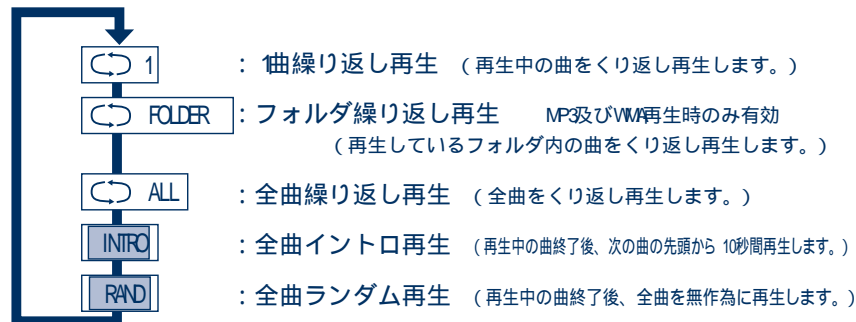

モード設定は電源を切っても保存されますがCDを交換したときは消去されます。再生モードの設定はCD再生中のみ設定可能です。(停止中はプログラムモードとなります。)

いろいろな使いかた(つづき)

プログラムモード設定

停止中にモード **MODE** ボタンを押すとプログラムモードに入ります。
音楽 CD の場合

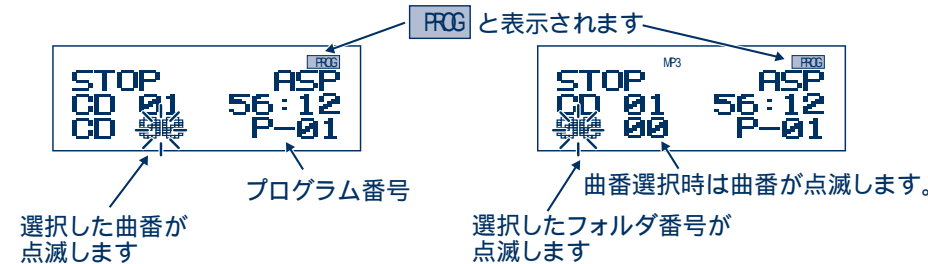

1. 曲の選択

一番下の行に選択した曲番(フォルダ)が点灯し、プログラム番号が表示されます。

音楽 CD	スキップ ▶▶ 、バック ◀◀ ボタンで曲を選択、モード MODE ボタンで登録。
MP3 CD WMA CD	スキップ ▶▶ 、バック ◀◀ ボタンでフォルダを選択し、モード MODE ボタンで登録後、再度スキップ ▶▶ 、バック ◀◀ ボタンで曲を選択し、同様にモード MODE ボタンで登録。

プログラム登録後プログラム番号が「P-02」に変わり、次のプログラムの登録となります。

停止 **■** ボタンを押すと、プログラムモードを終了します。

プログラムモード(登録)状態で 10 秒間入力がないときは、自動的に電源が切れます。

2. プログラムの再生と停止

プレイ **▶||** ボタンを押すと、プログラムを再生し、停止 **■** ボタンを押すと停止します。

プログラムを消去するときは、又は のどちらかの操作をしてください。

プログラム再生を停止し、モード **MODE** ボタンを約 3 秒以上押してください。

CD を交換してください。

ライトコントロールスイッチについて

電池ボックス内のライトコントロールスイッチ(10ページをご覧ください)を押すたびに、表示画面のバックライトを[ボタン操作時約 5 秒間点灯]と[常時点灯]に切り替えられます[常時点灯]状態では、電池寿命が短くなります。

ライトコントロールスイッチはつまようじの頭などで押してください。

強く押しすぎたり、先のとがった棒で押さないでください。

こんなときは

ご使用中に異常が生じたときは、修理を依頼される前にまず次の点をお調べください。

こんなときは?	原因	処置
電源が入らない。	乾電池が入っていない。	乾電池を入れてください。
	乾電池が消耗している。	新しい乾電池を入れてください。
	乾電池の向きが間違っている。	+ - を正しく入れてください。
	専用ニカド電池が消耗している。(AV-J179・AV-AF48のみ)	専用ニカド電池を充電してください。(1ページ)
	ACアダプターのDCプラグがから抜けている。(AV-J179・AV-AF48のみ)	ACアダプターのDCプラグを充電台に差ししてください。
スピーカーから音が出ない。	CDカバーが正しく閉じられていない。	CDカバーを正しく閉じてください。
	音量が下がったままになっている。	音量を上げてください。
NO DISCと表示される。	演奏が一時停止になっている。	再生(一時停止) ▶ ボタンを押し、一時停止を解除してください。
	ディスクが入っていない。	ディスクを入れてください。
	ディスクが裏返しに入っている。	ラベル面を手前にしてください。
	ディスクに汚れ、キズがある。	汚れをふき取ってください。傷んでいるディスクは使用しないでください。
	内部に結露水が付着している。	時間ほど放置してから使用してください。
再生できない、音量が変えられない(MP3/WMA再生時)	本機が対応していないMP3/WMAデータのCD-R/RWである。	MP3/WMAデータCDを作成し直してください。(6~8ページ)
	MPEG-1 Audio Layer3フォーマット以外のMP3ファイルやVBR形式で記録されたWMAファイルの再生は対応していません。	本機が対応したフォーマットでMP3/WMAデータCDを作成し直してください。(6~8ページ)

こんなときは(つづき)

こんなときは？	原因	処 置
ディスク再生中に音飛びが発生する。	衝撃や振動のあるところで使用している。	設置場所を変えてください。
	本機が対応していないMP3 / WMAデータのCD-R / R/Rである。	MP3 / WMAデータのCD-R / R/Rを作成し直してください。(6~ 8ページ)
	ディスクに汚れ、キズ、ソリ等がある。	汚れはふき取ってください。傷んでいるディスクは使用しないでください。
再生が止まる。ノイズが入る。	携帯電話等が近くで作動している。	携帯電話等を離して使ってください。
	乾電池が消耗している。	新しい乾電池を入れてください。
	専用ニカド電池が消耗している。	新しい専用ニカド電池と交換してください。 専用ニカド電池を充電してください。
音は出ているがCDの回転が止まる。	MP3 / WMA再生時に、ASF機能が働いている。	問題ありません。(15ページ)
使用時間が短くなった。充電してもすぐに電池切れランプが点灯する。充電しても電源が入らない。(AV-J179 AV-AF48のみ)	専用ニカド電池の寿命	充放電を繰り返しても症状が改善されない場合は、専用ニカド電池の寿命と考えられます。専用ニカド電池の交換については、25ページの「お客様サービス係」までご相談ください。(ニカド電池は消耗品のため、保証適用外です。)

こんなときは

異常がおきたとき...

本機はマイコンを使用しています。使用中に静電気や電波等の影響を受け操作を受け付けなくなるなどの異常が発生することがあります。このようなときは、専用ニカド電池や乾電池をはずし、しばらくしてから再度、専用ニカド電池や乾電池を入れて電源を入れてください。充電台を使用している場合はACアダプターをコンセントから抜き、専用ニカド電池をはずし、しばらくしてから再度、専用ニカド電池を入れた後コンセントに差し込んでください。

電池切れランプについて

通常は消灯していますが、電池が消耗してくると赤色に点灯し自動的に電源が切れます。このときはすみやかに充電する(13ページ)か、または乾電池を新品に交換(11ページ)してください。

別売品の申し込みかた

別売品として以下のものをご用意しています。ご希望の方は、付属の申し込みハガキをご利用になるか、直接「お客様サービス係」までお問い合わせください。

製品番号	製品名	価格(送料・税別)
AV-AF48	充電セット (専用ニカド電池・専用ACアダプター・充電台)	5,250円(本体価格5,000円)

〒959-0292 新潟県燕市吉田西太田2084-2
ツインバード工業株「お客様サービス係」

消費税法の改正により、消費税相当額を含んだ支払総額で価格を表示しています。
消費税は平成16年4月現在の税率に基づいて計算されています。

専用ニカド電池について

AV-J179 / AV-AF48のみ

専用ニカド電池は消耗品ですので保証適用外となります。

専用ニカド電池は、約500回の充放電ができます。ただし、周囲温度や使用時間などで変わります。

製品廃棄のときは



Ni-Cd

この製品に使用しているニカド電池は、リサイクル可能な貴重な資源です。製品が古くなりお使いにならない場合はニカド電池を取り出して協力店にお持ちになり、リサイクルにご協力ください。

ニカド電池の交換について

充電をしても使用時間が短かったり、すぐに電池切れランプが点灯し使用時間が短くなったり、電源が入らないときは、専用ニカド電池の寿命と考えられます。専用ニカド電池の交換については、25ページの「お客様サービス係」までご相談ください。

専用ニカド電池(品番: AV-BA13SC) 2,100円(本体価格2,000円)
(2004年11月現在の価格です。変更することもあります。)

〒959-0292 新潟県燕市吉田西太田2084-2
ツインバード工業株「お客様サービス係」

消費税法の改正により、消費税相当額を含んだ支払総額で価格を表示しています。
消費税は平成16年4月現在の税率に基づいて計算されています。

別売品について / 専用ニカド電池について

お手入れ

お手入れは、必ず電源を切って乾電池または専用ニカド電池をはずしてから行ってください。

本体の汚れは、乾いたやわらかい布でふいてください。
 汚れがひどいときは、水で薄めた中性洗剤少量をやわらかい布に浸して、よくしぼってふき、そのあと乾いた布でふきとるとききれいになります。
 シンナーやベンジン、スプレー式クリーナー類は絶対使用しないでください。
 CDプレーヤー本体・充電台の充電端子をときどき乾いた綿棒などで掃除してください。

CDカバー、電池フタの内部に水が入ったときは、ただちに使用を中止して、「お客様サービス係」にご相談ください。

アフターサービス

1.保証書

裏表紙に添付しています。
 保証書は「お買い上げ品番とお買い上げ日、販売店名」の記入をお確かめのうえ、販売店からお受け取りください。
 保証書をよくお読みになり大切に保管してください。

2.保証期間

お買い上げ日から 1年間です。

3.修理を依頼される時

取扱説明書の内容をお確かめいただき、直らないときはお買い上げの販売店または当社「お客様サービス係」に修理をご相談ください。

保証期間中の修理

保証書の規定により無料修理します。
 商品に保証書を添えてお買い上げの販売店か当社「お客様サービス係」までお申し出ください。

保証期間がすぎている修理

修理により使用できる製品は、お客様の要望により有料修理させていただきます。
 お買い上げの販売店か当社「お客様サービス係」にご相談ください。

4.補修用性能部品の最低保有期間

CDプレーヤーの補修用性能部品の保有期間は製造打切り後 6年です。
 補修用性能部品とはその商品の機能を維持するために必要な部品です。

5.アフターサービスについてご不明の場合

当社「お客様サービス係」にお問い合わせください。

修理料金のしくみ

修理料金は、技術料・部品代などで構成されています。

技術料	故障した商品の修理および部品交換などの作業にかかる料金です。
部品代	修理に使用した部品代金です。

お客様サービス係

☎(フリーダイヤル) 0120-337-455
 FAX (0256) 93-1077
 お電話承り時間: 平日(月曜～金曜)午前時～午後5時
 〒959-0292 新潟県燕市吉田西太田2084-2

お客様ご自身の修理は大変危険です。分解したり手を加えたりしないでください。

仕様

CDプレーヤー本体(AV-J169/ AV-J179共通)

型 式	コンパクトディスクデジタルオーディオシステム		
信号読み取り方式	非接触光学式(半導体レーザー使用)		
チャンネル	2チャンネル		
周波数特性	20-20000Hz± 5dB		
ワウフラッター	測定限界以下		
スピーカー	4σ丸型×2個(ステレオ対応)		
実用最大出力再生機能	500mW・500W: アルカリ電池使用時 350mW・350W: 専用ニカド電池使用時		
その他の機能	曲リビート再生、フォルダリビート再生、全曲リビート再生、イントロ再生、ランダム再生、プログラム再生		
電 源	アンチショック機能、バックライト機能、オートOFF機能、レジューム機能、電池切れ表示機能		
消 費 電 力	ACアダプター(充電台使用時) 入力AC100V 出力DC7.5V/ 1.2A)		
	単形乾電池4本 専用ニカド電池(AV-BA13SC) (3.6V 1300mAh)		
電 池 寿 命	音楽CD再生時	アルカリ電池	6.0時間
		専用ニカド電池	5.0時間
	MP3/WMA再生時	アルカリ電池	7.0時間
		専用ニカド電池	6.0時間
電池寿命は新品の日本製電池を使い、周囲温度約20度でテストCD(E I J A CD-1)を連続動作したときの時間です。 使用状態や周囲温度により変動します。 また、海外製の乾電池、保証期限を過ぎた乾電池を使用すると電池寿命が短くなることがあります。 専用ニカド電池は充電と放電をくり返すと使用時間が短くなります。			
防 水 仕 様	JIS保護等級(防湿形) 相当 定められた条件で水中に没しても内部に水が入らないもの)		
動 作 温 度	5 ~ 40		
保 存 温 度	- 10 ~ 50		
製 品 寸 法 (約)	幅 170× 奥行 81× 高さ 205mm		
製 品 質 量 (約)	900g (乾電池及びニカド電池は除く)		
対 応 C D	音楽 CD CD-ROM CD-R CD-RW		
対応 CD-ROMフォーマット	ISO9660 Joliet		
対応ファイルフォーマット	MP3: ビットレート: 32~ 320[Kbps] (可変ビットレート対応) サンプリングレート: 32/ 44.1/ 48[KHz] WMA: ビットレート: 32~ 192[Kbps] (可変ビットレート非対応) サンプリングレート: 32/ 44.1/ 48[KHz]		
認識可能フォルダ・ファイル数	フォルダ数: 78 ファイル数: 500		
付属品(AV-J179)	充電台、ACアダプター、専用ニカド電池		
充 電 台 (AV-J179・ AV-AF48)			
製 品 寸 法 (約)	幅 120× 奥行 95× 高さ 62mm		
製 品 質 量 (約)	135g		
接 続 端 子	電源端子(DC7.5V EIA統一規格 電圧区分3)		
充 電 時 間	約 8時間(専用ニカド電池への充電)		
動 作 温 度	5 ~ 40		
保 存 温 度	- 10 ~ 50		

仕 様

お 手 入 れ / ア フ タ ー サ ー ビ ス