

感動をデザインします

TWINBIRD

pd版

両面焼きフィッシュロースター/タイマー付

RF-D171 RF-4171 取扱説明書

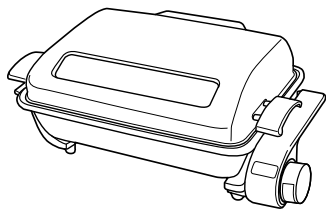

このたびは、お買い上げいただきまして、誠にありがとうございました。この取扱説明書をよく読んでから使用してください。不適切な取扱いは事故につながります。この取扱説明書は必ず保管してください。

もくじ

安全上のご注意	1・2
各部の名称とはたらき	3
使いかた	4・5
部品のはずしかた・取付けかた	6・7
お手入れ	7
こんなときは アフターサービス	8
仕様	

RF0208D

ご使用上のご注意

ツインバード工業株式会社は、この資料並びにコンテンツの著作権を有しています。

この資料並びにコンテンツは、著作権法等の法律で保護されており、お客様はこの資料並びにコンテンツに関し下記に記載されている条件でのみ利用することができます。

- 1 お客様は非営利目的に限り、ダウンロード、使用することができます。
- 2 お客様がダウンロード、使用するときは、この著作権表示及び使用条件を一緒に付す必要があります。
- 3 お客様は、この資料並びにコンテンツを改変したり、頒布、公衆送信、上映等に利用することはできません。

当社及び当社の関係会社は、お客様に対して、この資料並びにコンテンツに関する著作権、特許権、商標権、意匠権及びその他の知的財産権をライセンスするものではありません。ならびに資料並びにコンテンツの内容についてもいかなる保証をするものでもありません。

またこの資料並びにコンテンツ内に別の定めがある場合は、当該著作権表示、使用条件を厳守する必要があります。

このコンテンツはWeb上で使用を前提とし再編集を加えているため、必ずしも製品添付の取扱説明書とは同一ではありません。特にページ順は編集上、入れ替えている場合があります。

この資料並びにコンテンツに保証書は掲載していません。

この資料並びにコンテンツに記載されている内容は、それぞれの商品の発売時点のものであります。

デザイン、仕様等は商品改良のため予告なく変更する場合があります。

安全上のご注意 必ずお守りください。

お使いになる人や他の人への危害、財産への損害を未然に防止するため、ご使用前に、この「安全上のご注意」をよくお読みの上、正しくお使いください。

警告



水ぬれ禁止

水につけたり、水をかけたりしないでください。

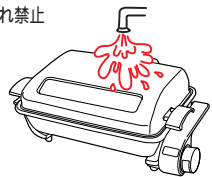

ショート・感電の恐れがあります。丸洗いしないでください。

禁止

子供だけで使わせたり、幼児の手の届くところで使わないでください。

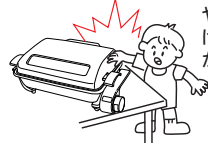

やけど・感電・けがをする恐れがあります。



強制

定格 15A以上のコンセントを単独で使ってください。

他の器具と併用すると分岐コンセント部が異常過熱して発火することがあります。

15A以上

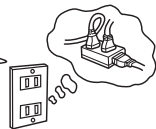

分解禁止

修理技術者以外の方は、絶対に分解したり修理・改造は行わないでください。

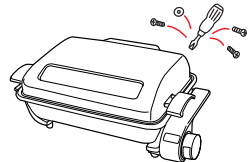

発火したり、異常動作してけがをすることがあります。



禁止

カーテンなど可燃物の近くで使わないでください。

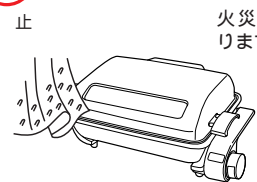

火災の恐れがあります。



禁止

金属製の物(ナイフ・フォークなど)を中に入れないでください。

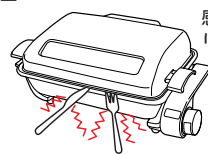

感電の恐れがあります。



禁止

本体内部に手を入れないでください。

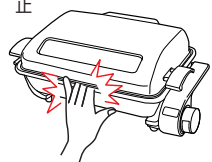

やけど・感電・けがをする恐れがあります。



禁止

受け皿、ふた、反射板、焼き網を一つでも外したまま使用しないでください。

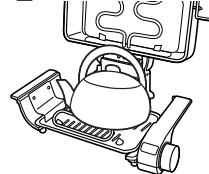

破損・感電の恐れがあります。

注意



禁止

ビニールクロスなど熱に弱い敷物の上や不安定なところで使わないでください。

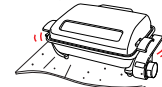

火災や過熱事故の原因となります。



接触禁止

使用中や使用直後は高温部に触れないでください。

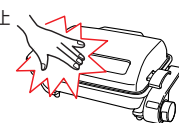

高温ですので、やけどの原因となります。



禁止

火気(コンロ・ストーブ)などの近くや水・油のかかるところで使わないでください。



火災の原因となります。



ぬれ手禁止

電源プラグはぬれた手で抜き差ししないでください。



感電事故の原因となります。



禁止

電源プラグを抜くときは、電源コードを引っばらないでください。



感電やショートして発火の原因となります。



禁止

電源コードに足を引っかけないようご注意ください。

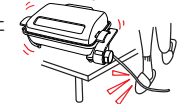

製品が落下して、けがや故障の原因となります。



禁止

電源コードを傷つけたり、破損させたり、加工したり、無理に曲げたり、引っ張ったり、ねじったり、たばねたりしないでください。また、重い物を乗せたり、挟み込んだりすると、電源コードが破損し、火災・感電の原因となります。



禁止

交流 100V以外では使用しないでください。火災・感電の原因となります。



禁止

電源コードや電源プラグが傷んだり、コンセントの差込みがゆるいときは使わないでください。



禁止

電源プラグにピンやごみを付着させないでください。感電やショートして発火の原因となります。



禁止

使用時以外は、電源プラグをコンセントから抜いてください。けが・やけどや絶縁劣化による感電・漏電火災の原因となります。



禁止

使用中は本体から離れないでください。火災の恐れがあります。



禁止

必要以上に加熱しないでください。加熱により発火することがあります。



強制

必ず受け皿に水を入れて使用してください。火災の原因となります。



強制

本体の上に物を載せたり下に物を入れて使わないでください。火災の原因となります。

各部の名称とはたらき

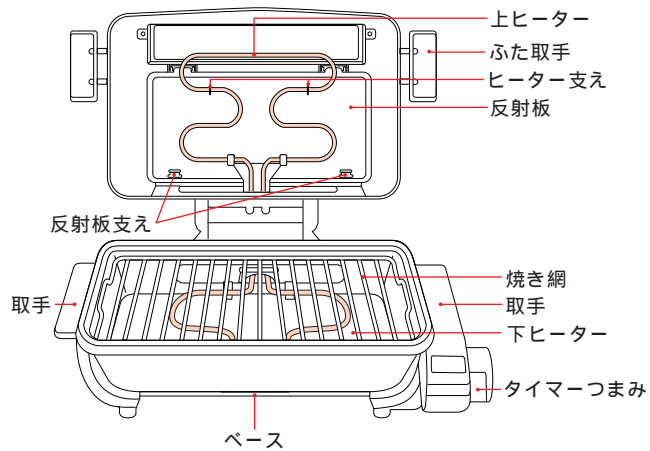
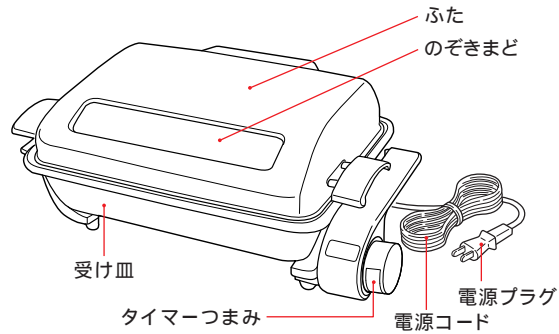

使いかた

加熱後にふたを開ける時は、中から熱気が出ますので、顔を近づけないように注意してゆっくりふたを開けてください。

1. 受け皿に水を入れます。

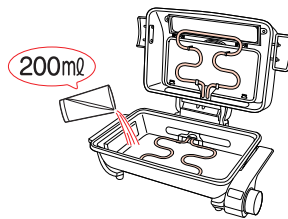

受け皿に水を約 200 ㏄入れます。受け皿に水が入っていないと、使用中に安全装置が動くため、ヒーターへの通電が止まります。安全装置は、10-20分で自動復帰します。

△注意

受け皿とふたが確実にセットされているかご確認ください。連続してご使用になられるときも毎回水を足して、水がなくならないようにご確認ください。

2. 焼き網をセットします。

焼き網の表 ... 身の厚い魚

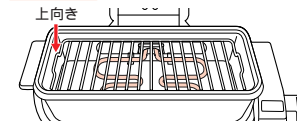

焼き網の裏 ... 干物など身のうすい魚

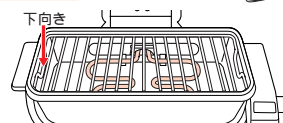

魚の厚さにより焼き網の表と裏を選択してください。

3. 予熱をします。

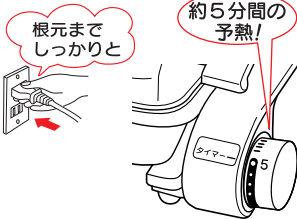

魚を入れる前に、ふたを静かにゆっくり閉じ、差し込みプラグをコンセントに差し込んで、タイマーつまみを「5」に合わせて約 5分間の予熱をします。

予熱の際に、ヒーターから煙が出ることがありますが、差し支えありません。また、ご使用中は、ヒーターの上に落ちた魚の脂が焼けるために煙が出ることがあります。

使用中に「カチ、カチ」と音がすることがありますが、ヒーターの熱膨張によるものです。そのままお使いください。

△注意

予熱は、約 5分間で十分です。必要以上の予熱はしないでください。はじめにお使いのときに、予熱の際、ヒーターから煙が出ることがありますが、さび止め処理のためですのでそのままお使いください。

4. 魚を焼きます。

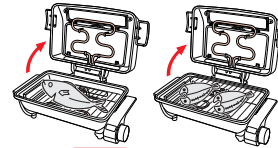

焼き網へのこびりつきがある場合はサラダ油をぬってから魚を焼くと魚がこびりつきにくくなります。ふたを静かにゆっくり開け、焼き網の中央に寄せて魚を並べます。ふたを静かにゆっくり閉じて、タイマーつまみを焼き時間に合わせます。焼け具合をのぞきまどから確認しながら焼いてください。

△注意

冷凍した魚は焼けません。解凍してから焼いてください。ふたを開閉する際は、ふた・受け皿などが熱くなっていますので、手を触れないでください。

ふたを開閉する際は、ていねいに取り扱いください。受け皿のホーロー加工が欠ける場合があります。

焼き網や受け皿は毎回ご使用後に洗ってください。熱くなっているのぞきまどは濡れた布でふいたり水をかけないでください。

焼き時間の目安

調理物	焼く量	調理時間
さんま塩焼き	4尾	12-16分
あじ塩焼き	3尾	10-13分
いわし塩焼き	4尾	12-16分
あじ開き	2尾	7-8分
さば切り身	4切れ	9-13分
さけ切り身	4切れ	9-13分

焼くときのご注意

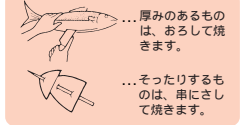

上手に焼くには..... 姿焼き

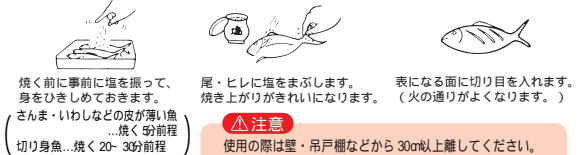

△注意

使用の際は壁・吊戸棚などから 30cm以上離してください。壁や吊戸棚などが変色することがあります。ふたを開けたまま移動したり持ち運ばないでください。急にふたがとじてけがをすることがあります。

5. ご使用後は...

タイマーつまみが切れていることを確認してから魚を取り出してください。ご使用後は、必ず電源プラグをコンセントから抜いてください。お手入れは必ず本体が冷えてから行ってください。また、熱いときには水をかけたりしないでください。

部品のはずしかた・取付けかた

部品の組立かたははずしかたの逆の順序で行います。
上ヒーターはヒーター支えに確実にセットしてください。

はずしかた

1.ふたを開いて、はずします。

ふたを垂直に開きます。
ふた取っ手を持って上へ引き上げます。
ふたは垂直に開かないと本体からははずれません。

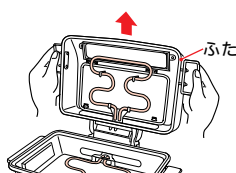

△注意

上ヒーターは必ずヒーター支えに差し込んでください。

2.反射板をはずします。

反射板を矢印の方向にずらして反射板支え、ふたよりはずします。

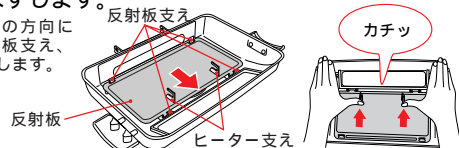

△注意

反射板は必ず取付けてご使用してください。

3.受け皿をはずします。

矢印の方向に引き出す。

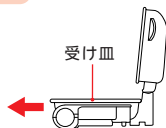

取付けかた

1.受け皿を本体へ取付けます。

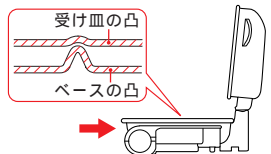

ベースの受け皿の凸が重なるよう、本体の中央奥まで差し込みます。

6

2.反射板を取付けます。確実に取付けてください。

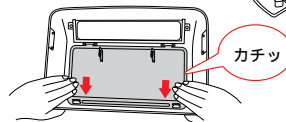
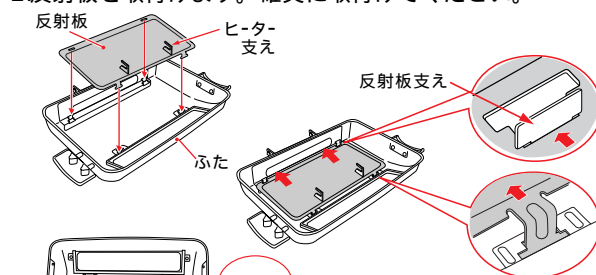

△お願い

反射板は必ず取付けてご使用してください。

3.ふたを本体に取付けます。



上ヒーターはヒーター支えに確実にセットしてください。

お手入れ

名前	お手入れのしかた	ご注意
本体ヒーター	よくしぼったふきんなどでふき取った後、やわらかい布で水気をふき取ります。	シンナー・ベンジン・みがき粉や、かたいたわしなどは使用しないでください。
ふた反射板受け皿	台所洗剤を入れたぬるま湯で洗い、よくしぼったふきんなどでふき取った後、やわらかい布で水気をふき取ります。	本体・ヒーターは丸洗いはしないでください。
焼き網	台所洗剤を含ませたやわらかいスポンジたわしで洗った後、やわらかい布で水気をふき取ります。	

7

こんなときは

こんなときは	調べるところ
焼けない	ふた・受け皿は正しくセットされていますか。
焼きムラがある	ヒーターから遠い部分は焼き色が薄くなります。途中で魚の位置を入れ替えるなど調節をしてください。
煙が出る	脂の多い魚は、焼ける際に出る脂がヒーターに落ちるため、煙が出ます。魚の脂が落ちる位置をみて、魚の位置を変えてみてください。

アフターサービス

1.保証書

販売店に添付しています。
保証書は「お買い上げ日と販売店名」の記入をお確かめのうえ、販売店からお受け取りください。
保証書をよくお読みになり大切に保管してください。

2.保証期間

お買い上げ日から 1年間です。

3.修理を依頼される時

取扱説明書の内容をお確かめいただき、直らないときは電源プラグを抜いてからお買い上げの販売店または「お客様サービス係」に修理をご相談ください。

保証期間中の修理
保証書の規定により無料修理します。
商品に保証書を添えてお買い上げの販売店か当社「お客様サービス係」までお申し出ください。

保証期間がすぎている修理

修理により使用できる製品は、お客様のご要望により有料修理させていただきます。お買い上げの販売店か当社「お客様サービス係」にご相談ください。

4.補修用性能部品の最低保有期間

このフィッシュコースターの補修用性能部品の保有期間は製造打切り後 5年です。
性能部品とはその商品を持続するために必要な部品です。

5.アフターサービスについてご不明の場合

当社「お客様サービス係」にお問い合わせください。

お客様サービス係

☎フリーダイヤル) 0120-33-7455

FAX (0256) 93-1077

お電話承り時間: 平日(月曜～金曜) 午前9時～午後5時
〒959-0292 新潟県西蒲原郡吉田町大字西太田2084-2

お客様ご自身の修理は大変危険です。分解したり手を加えたりしないでください。

仕様

電源	100V 50/60Hz
消費電力	1200W
製品寸法(約)	幅 455×奥行 285×高さ 180mm
製品質量(約)	4.3kg

8