

感動をデザインします

TWINBIRD

pdf版

家庭用

コードレス
スティック型クリーナー

TC-E103 取扱説明書

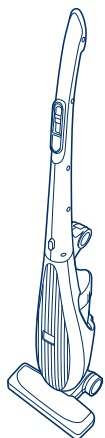

このたびは、お買い上げいただきまして、誠にありがとうございました。
この取扱説明書をよくお読みのうえ、ご使用ください。
不適切な取扱いは事故につながります。
この取扱説明書は必ず保管し、必要なときにお読みください。
この製品は一般家庭用です。
業務用などにご使用にならないでください。

RX0810B

もくじ

安全上のご注意	1~ 4
各部の名称と使いかた	5・ 6
充電のしかた	7
ゴミの捨てかた	8
お手入れ	9~ 11
ニカド電池について	12
こんなときは	13
アフターサービス 仕様	14

ご使用上のご注意

ツインバード工業株式会社は、この資料並びにコンテンツの著作権を有しています。

この資料並びにコンテンツは、著作権法等の法律で保護されており、お客様はこの資料並びにコンテンツに関し下記に記載されている条件でのみ利用することができます。

- 1 お客様は非営利目的に限り、ダウンロード、使用することができます。
- 2 お客様がダウンロード、使用するときは、この著作権表示及び使用条件を一緒に付す必要があります。
- 3 お客様は、この資料並びにコンテンツを改変したり、頒布、公衆送信、上映等に利用することはできません。

当社及び当社の関係会社は、お客様に対して、この資料並びにコンテンツに関する著作権、特許権、商標権、意匠権及びその他の知的財産権をライセンスするものではありません。ならびに資料並びにコンテンツの内容についてもいかなる保証をするものでもありません。

またこの資料並びにコンテンツ内に別の定めがある場合は、当該著作権表示、使用条件を厳守する必要があります。

このコンテンツはWeb上で使用を前提とし再編集を加えているため、必ずしも製品添付の取扱説明書とは同一ではありません。特にページ順は編集上、入れ替えている場合があります。

この資料並びにコンテンツに保証書は掲載しておりません。

この資料並びにコンテンツに記載されている内容は、それぞれの商品の発売時点のものです。



デザイン、仕様等は商品改良のため予告なく変更する場合があります。

安全上のご注意

必ずお守りください。

製品および取扱説明書には、お使いになるかたや他の人への危害と財産への損害を未然に防ぎ、安全に正しくお使いいただくために、重要な内容を記載しています。次の内容(表示・図記号)をよく理解してから本文をお読みになり、記載事項をお守りください。

表示の説明

 危険 「死亡または重傷を負う差し迫った危険の発生が想定される」内容です。	 警告 「死亡または重傷を負うことが想定される」内容です。	 注意 「危害を負う、または物的損害が発生することが想定される」内容です。
---	---	---

図記号の説明

   は、してはいいけない「禁止」の内容です。	 は、必ず実行していただく「強制」の内容です。
--	--

本製品はニカド電池を使用していますので、製品及びニカド電池をお取扱いになる際は十分ご注意ください。

内蔵のニカド電池について

危険



火の中に投入したり加熱しないでください。



電解液が吹き出したりして破裂の原因になります。



+・- 端子を針金などの金属で接続したり、金属製のネックレスやヘアピンなどと一緒に持ち運んだり、保管しないでください。



ショートして液漏れ・発熱・破裂の原因になります。



電池単独で充電しないでください。液漏れ・発熱・破裂の原因になります。



ニカド電池自体の分解や改造をしないでください。

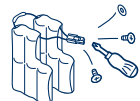

液漏れ・発熱・破裂の原因になります。



TC-E10型以外の機器に接続したり使用したりしないでください。

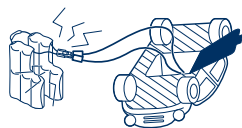

液漏れ・発熱・破裂の原因になります。

警告



水や海水につけたり、濡らしたりしないでください。



電池端子がさびたり発熱の原因になります。



外装チューブをはがしたりキズを付けたらしないでください。電池がショートして液漏れ・発熱・破裂の原因になります。

注意



強い衝撃を与えたり、投げつけたりしないでください。

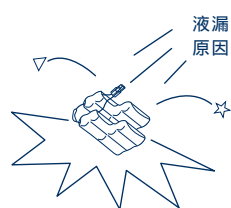

液漏れ・発熱の原因になります。

本体・充電台(ACアダプター付)・パワーブラシについて

警告



絶対に分解したり修理・改造は行わないでください。

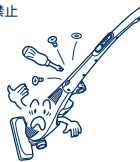

発火・感電・けがの原因になります。修理は、お買い上げの販売店または、「お客様サービス係」にご相談ください。



引火性のあるものや、火の気のあるもののそばで使用しないでください。また、それらのものを吸わせないでください。



灯油・ガソリン・シンナー・ベンジン・トナーなどの可燃物、線香、火の消えていないタバコなど。



電源プラグのほこりなどは定期的にとり除いてください。



火災の原因になります。プラグを抜き、乾いた布でふいてください。



パワーブラシの回転部など、パワーブラシ底面に手を触れないでください。



手などをけがすることがあります。



充電台の端子部に金属のピンやゴミを付着させないでください。

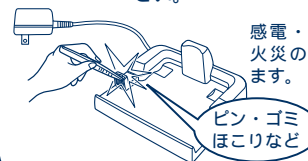

感電・ショート・火災の原因になります。

ピン・ゴミほこりなど



水洗い、風呂場での使用はしないでください。

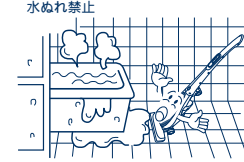

感電する場合があります。



お手入れの際は必ず電源プラグをコンセントから抜いてください。



感電・けがの原因になります。



本体のモーター保護窓や排気口に金属類・ピン・つまようじ・コインなどを入れないでください。

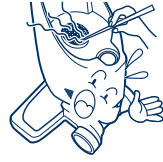

故障・けがの原因になります。



付属の充電台(ACアダプター付) TC-CH48以外は使用しないでください。

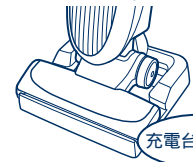

火災・感電・電池の液漏れ・破損・破裂の原因になります。

充電台は専用



充電台からはずした状態で本体を立てて置かないでください。

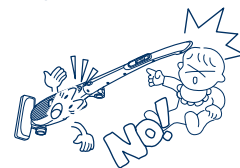

本体が倒れてけがをしたり、床面を傷つける原因になります。

警告

- 

コンセントの単独使用

定格 15A以上、交流 100Vのコンセントを単独で使ってください。火災・感電の原因になります。
- 

強制

電源プラグは根元まで確実に差し込んでください。差し込みが不完全ですと、感電や発熱による火災の原因になります。傷んだプラグ・ゆるんだコンセントは使用しないでください。
- 

禁止

電源コード・電源プラグを破損するようなことはしないでください。（傷つけたり、加工したり、熱器具に近づけたり、無理に曲げたり、ねじったり、引っ張ったり、重い物を乗せたりしない。）傷んだまま使用すると、感電・ショート・火災の原因になります。

注意

- 

火気禁止

火気に近づけて使用しないでください。火災の原因になります。また、本体の変形によるショート・発火の原因になります。
- 

禁止

パワーブラシをふさいで長時間運転しないでください。本体の変形・発火・故障の原因になります。
- 

禁止

排気口はふさがりません。本体の変形・発火・故障の原因になります。
- 

禁止

垂直の状態を使い続けしないでください。経路が狭くなり、ゴミを吸込むことができません。故障の原因になります。
- 

禁止

水やつまりそうなもの、先のとがったものを吸わせないでください。（ガラス・カミソリ・押しピン・針など）本体の変形・発火・故障の原因になります。
- 

禁止

パワーブラシを壁やタンスに強くぶつけないでください。本体の変形・破損・故障や、壁やタンスを傷つける原因になります。
- 

禁止

ハンドルを起こすとき指をはさまないように注意してください。

注意

- 

禁止

収納状態でハンドルを持ち運ばないでください。
- 

禁止

電源プラグを抜くときは、必ずACアダプターを持って引き抜いてください。感電・発火の原因になります。
- 

禁止

プラグを持って抜く

使用時以外は、電源プラグをコンセントから抜いてください。けが・やけど・絶縁劣化による感電・漏電火災の原因になります。
- 

禁止

炎天下の車内や暖房器具のそばなど、温度が高くなるところで保管しないでください。本体の変形・故障・やけど・発火の原因になります。

！ ご注意とお願い

この掃除機は、家庭用です。業務用やお掃除以外の目的には、使用しないでください。

パワーブラシを床に強く押つけたり、横にすべらせて掃除をしないでください。

パワーブラシの移動により床面に光沢の差がでることがあります。

万一光沢の差がでたら...

水を含ませてからしぼった布で床面の汚れを拭き取った後、市販の床用ワックスを薄く塗り乾燥させてください。（床用ワックスの取扱い方法をよくよく強く押し付けずにお使いください。）

市販の床用ワックスで取れない場合は自動車のワックス（コンパウンドの入っていないもの）をお使いください。その際ワックスがけをした床面が大変すべりやすくなりますので余分なワックスは必ず拭き取ってください。自動車のワックスは研磨剤（コンパウンド）の入っていないものをお使いください。

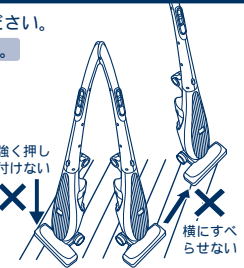

お願い

ダストケースの各フィルターをはずしたままお掃除しないでください。故障の原因になります。

次のようなものは吸わせないでください。故障の原因になります。

- ・水・油などの液体・湿ったゴミなど
- ・ガラス、ピン、針、つまようじ、多量の砂 ダストケースの傷つき、各フィルター破れの原因になります。
- ・多量の粉体（消火器の粉など）

大きなゴミや、「ゴミ捨て」ラインを超えてゴミを吸わせないでください。

あめ玉の包みやティッシュペーパーなどの大きなゴミや、「ゴミ捨て」ラインを超えて掃除すると、吸気路、パワーブラシに詰まる原因になります。一度に大きなゴミを吸わせないでください。また、「ゴミ捨て」ラインを超える前にダストケース内のゴミを捨ててください。

土間など土足で歩く場所を掃除しないでください。パワーブラシの傷つきの原因になります。

各部の名称と使いかた...

購入後、初めてご使用になるとき、このクリーナーは家庭用です。業務用やお掃除以外の目的には使わないでください。
 や、長時間放置したときは電池が自己放電していますので、必ず8時間以上充電してからお使いください。

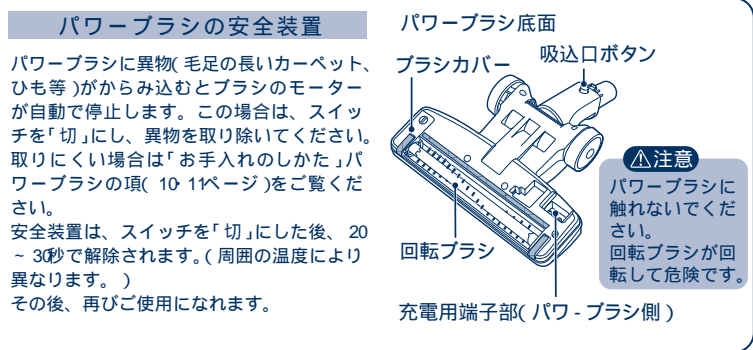
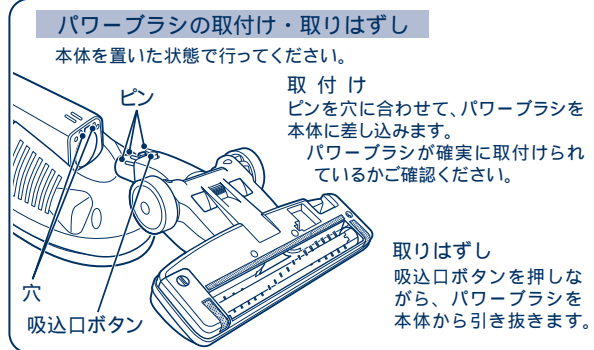
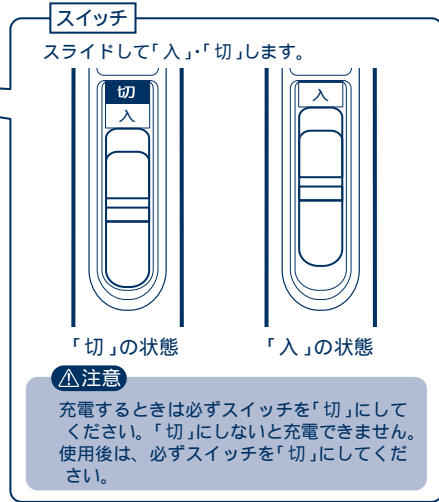
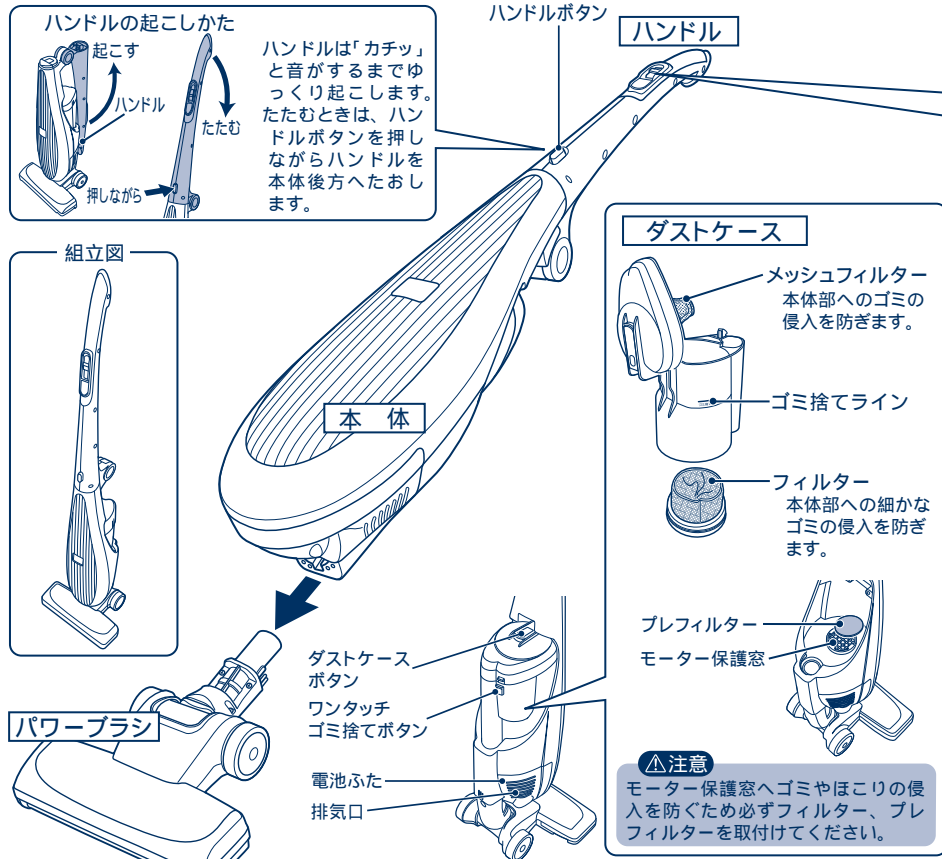

ご注意とお願い

- 一度に多量のゴミ、10~15mm角以上の目立って大きいゴミ、セロハンフィルムなど薄いゴミを吸わせないでください。
- 吸込口やゴミの通り道にゴミが詰まったり、はり付いたりして、ゴミを吸い込むことができなくなります。あらかじめ手で拾うか、ほうきで掃くなどして取り除いてから本製品をご使用ください。
- 細かく砕かれた多量の紙くず
 ●目立って大きいゴミやセロハンなどの薄くて軽いゴミ
- ゴミが吸込口やゴミの通り道をふさいだり、はり付いたりします。
- 灯油、ガソリン、タバコの吸殻などを吸わせないでください。
- ゴミは早目に捨ててください。故障の原因になります。
- 火災の原因になります。

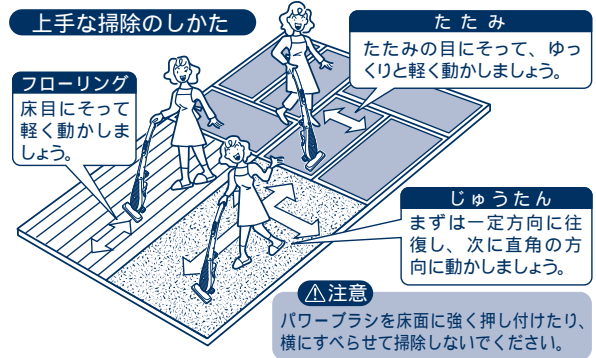

充電のしかた

次のようなときは充電してください。

購入後、初めてご使用になるとき。 長時間放電したとき。

1. 本体にパワーブラシをはめて充電台に差し込みます。

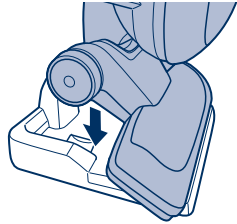

充電するときは必ずスイッチを「切」にしてください。「切」にしないと充電できません。

△注意

差し込みが不十分ですと、充電されなかったり、本体がはずれ、転倒の恐れがありますのでご注意ください。
じゅうたんや水平でない不安定なところでは差し込みが不十分になり、充電されないことがありますので、必ず平らな床面で充電してください。
充電中は電源コードに足を引っかけないでください。

2. ACアダプターを交流 100Vのコンセントに差し込みます。

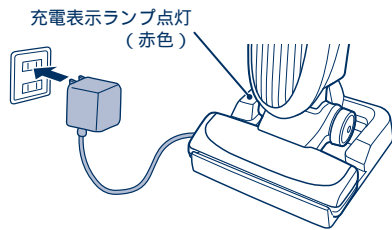

ACアダプターの電源プラグを交流 100Vのコンセントにしっかり差し込みます。

充電表示ランプが赤色に点灯します。
● 充電完了後(約 8時間)も充電表示ランプは点灯しています。

△注意

充電中はACアダプターや本体が温かくなりますが異常ではありません。

充電後・保管時・収納時

節電のため、電源プラグをコンセントから抜いてください。

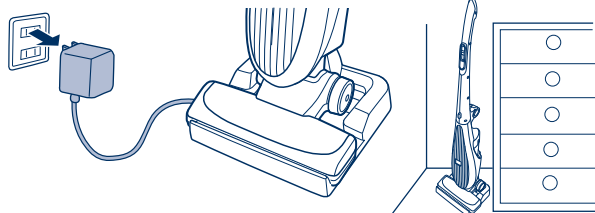

本体が倒れないような平らな場所に保管してください。

△注意

転倒しないように、安定した状態で保管してください。

ゴミの捨てかた

△注意

ゴミは、こまめに捨ててください。特にメッシュフィルターへのゴミの付着は吸込力の低下や、モーターの故障の原因になります。

ゴミを捨てるときは必ずスイッチを「切」にしてください。
ゴミ捨てラインを超え、メッシュフィルターにゴミが付着すると吸込力が低下します。
ゴミの種類により、ゴミ捨てラインまでゴミが溜る前でもメッシュフィルターにゴミが付着します。
また、カーペットのお掃除や粉末物を吸い込んだ後は、ダストケースにゴミが溜っていないくても、フィルターに小さなゴミがついて吸込みが弱くなることがあります。そのときは「お手入れのしかた」(9・10ページ)に従ってフィルターをお手入れしてください。

本体からダストケースを取りはずし
ます。

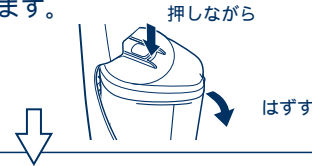

大きなゴミを捨てる場合

1. ダストケース側面の“ワンタッチゴミ捨てボタン”を押して中にあるゴミを捨てます。

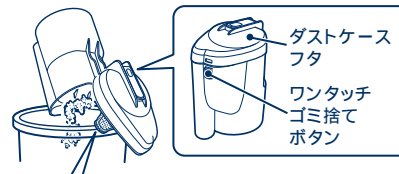

メッシュフィルターについてゴミがとれないときは、ティッシュでつまんで落としてください。メッシュフィルターははずしてお手入れできます。(9・10ページをご覧ください。)

ゴミが散らからないようにゴミ箱等の上で開けてください。

2. ダストケースフタを閉じ、ダストケースを本体に取付けます。

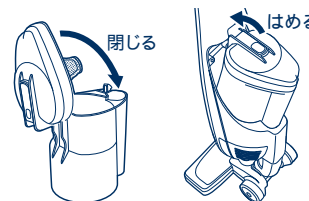

細かいゴミを捨てる場合

1. ダストケース下側にあるフィルターを反時計回りに回します。

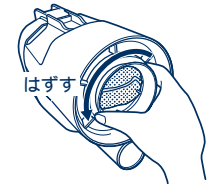

2. ゴミを捨てます。



フィルターについているゴミはゴミ箱のふちなどで軽くたたいて、ゴミを落としてください。

ゴミが散らばらないように、ゴミ箱の上で開けてください。

3. ダストケースにフィルターを取付けます。

フィルターの凸部をダストケースの凹部に合わせて取付け、時計回りに回してロックしてから本体にダストケースを取付けます。

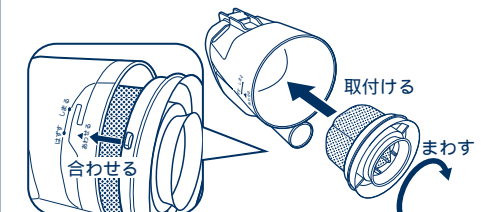

お手入れのしかた

お願い

お手入れの際には必ずスイッチを「切」にして、電源プラグをコンセントから抜いてください。

本体・充電台（ACアダプター付）

製品の汚れは、乾いたやわらかい布でふき取ってください。
 汚れがひどいときは、水でうすめた中性洗剤少量をやわらかい布に浸してよくしぼってふき、そのあと乾いた布でふき取るときれいになります。
 シンナー・ベンジン・スプレー式クリーナー類では絶対にふかないでください。

ダストケース... ゴミで汚れたときなど

中に溜ったゴミを捨ててから水洗いをしてください。乾いた布でふいたあと、陰干しして十分に乾燥させてから本体に取付けてください。

プレフィルター・メッシュフィルター・フィルター

プレフィルターのはずしかた

1. ダストケースボタンを押し、本体からダストケースを取りはずします。

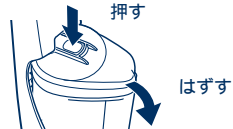

2. 本体のモーター保護窓の上にあるプレフィルターを取りはずします。

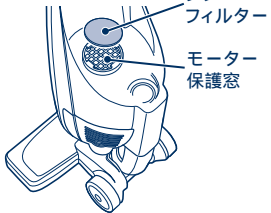

3. ゴミを落とします。



メッシュフィルターは歯ブラシなどを使うと便利です。

メッシュフィルターのはずしかた

1. ワンタッチゴミ捨てボタンを押し、ダストケースカバーを開きます。

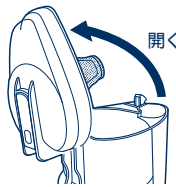

2. メッシュフィルターを反時計回りに回して取りはずします。

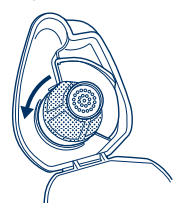

フィルターのはずしかた

1. ダストケースボタンを押し、本体からダストケースを取りはずします。



2. ダストケース下側にあるフィルターを反時計回りにはずします。

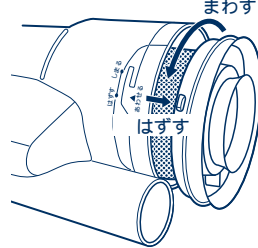

大きなゴミ、長いゴミ、大量のゴミを一度に吸い込むと、図の矢印部分（本体の吸気路、パワーブラシ内部、ダストケースの通気口）にゴミが詰まっていることがあります。

急に吸込力が落ちた時やゴミが詰まった時は、各部を取りはずして点検した後、ピンセットや割り箸などでゴミを取り除き、お手入れしてください。

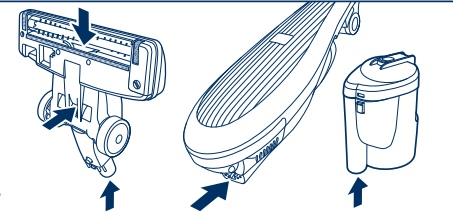

汚れがひどいとき、または吸込力が低下したときは、ゴミを落としてからつぎのように水洗いしてください。

1. 中性洗剤を少しつけて、軽くなるように洗浄してください。
2. 水で十分すすいだのち、陰干しで十分乾燥させます。

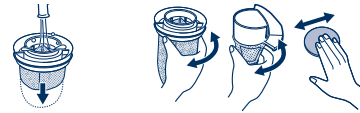

フィルターの中側に向けて水を流すとフィルター先端が出てきます。

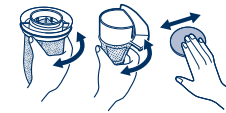

中性洗剤をつけ、表面を軽くなでるように洗います。強くこすらないでください。



乾燥したらフィルター先端を中に入れます。

お願い

メッシュフィルター・フィルター、プレフィルターは洗濯機で洗わないでください。ヘアードライヤーや乾燥機などの熱風で乾燥させないでください。すすぎと乾燥が不十分ですと、使用のときに、泡が出たり目がつまる原因になります。

メッシュフィルターの取付けかた

1. ダストケースカバーの凹とメッシュフィルターの凸位置を合わせ、ダストケースカバー中央の丸い本のミゾにメッシュフィルターを差し込みます。
2. 時計回りに回して取付けます。

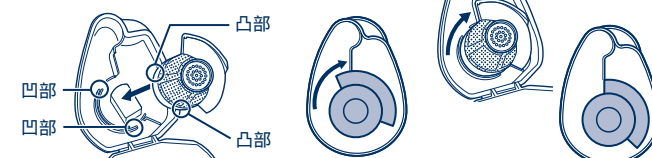

お願い

メッシュフィルターの装着できる位置は決まっています。凹凸を合わせないとハマりません。

プレフィルターの取付けかた

モーター保護窓の上にプレフィルターを取付けてください。

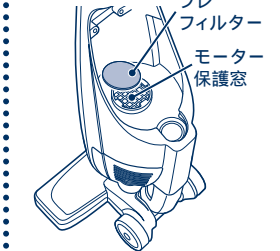

パワーブラシ

△注意

パワーブラシは掃除機本体より取りはずしてからお手入れしてください。（11ページをご覧ください。）

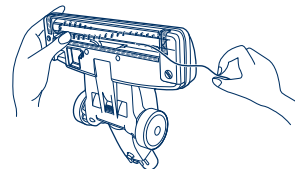

糸くず、毛髪などがからみ付いたときは、回転ブラシのお手入れをしてください。

通常のお手入れ

回転ブラシに巻き付いた異物は、回転ブラシを手でゆっくり回しながら取り除いてください。

回転ブラシが回せないときのお手入れ

お手入れの際に回転ブラシが回せないときや、ゴミが取りにくいときは、以下の手順でお手入れしてください。

1. パワーブラシを裏返し、ブラシカバーをはずします。

ブラシカバーの溝にコインを入れ「ひらく」の位置まで回します。
ブラシカバーを持ち上げてはずします。



2. 回転ブラシをはずします。

回転ブラシの左側を持ち上げます。
プーリーをベルトからはずします。

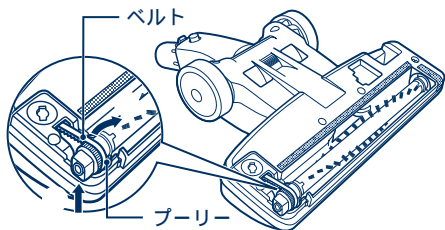

3. ゴミを取り除きます。

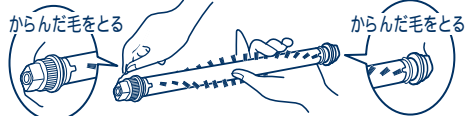

回転ブラシの両端のゴミを取り除いてください。
汚れがひどい場合は、水洗いした後、乾いた布で水を拭き取り、陰干しして、十分に乾燥させてください。
回転ブラシに注油しないでください。
(樹脂が割れたりします。)

お願い

薬剤、漂白剤などは使用しないでください。
毛の硬いブラシなどで洗わないでください。
ドライヤーなどの熱風で乾燥させないでください。
パワーブラシ(吸込口部)は水洗いしないでください。

4. 回転ブラシを取付けます。

右側の溝に軸受けを差し込みます。
プーリーをベルトに通します。
左側の溝に軸受けを入れます。

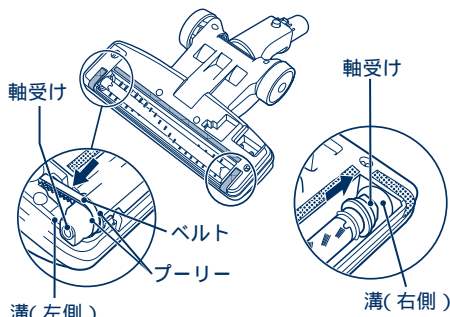

5. ブラシカバーを取付けます。

ブラシカバーの凸部をパワーブラシの凹部にかけてブラシカバーを取付けます。

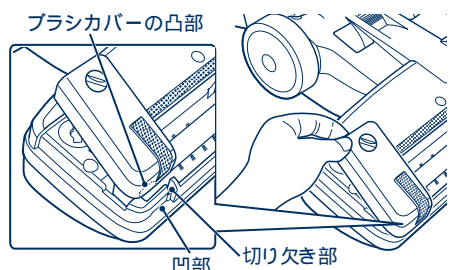

ブラシカバーの溝にコインなどを入れ「しまる」の位置まで回してブラシカバーを閉めます。



回転ブラシが回ることを確認してください。

ニカド電池について

ニカド電池は、消耗品ですので保証適応外となります。

充電しても使用時間が短かったり、動作しないときは、電池の寿命です。
新しいニカド電池をお求めください。ニカド電池の購入については「お客様サービス係」までご相談ください。

製品廃棄のときは



この製品に使用しているニカド電池は、リサイクル可能な貴重な資源です。製品が古くなりお使いにならない場合はニカド電池を取り出して協力店にお持ちになり、リサイクルにご協力ください。

電池交換について

製品番号	製品名	価格
TC-AF65	ニカド電池パック	4,725円(本体価格4,500円)

〒959-0292 新潟県燕市吉田西太田2084-2
ツインバード工業(株)「お客様サービス係」

消費税法の改正により、消費税相当額を含んだ支払総額で価格を表示しています。
消費税は平成16年4月現在の税率に基づいて計算されています。

ニカド電池の取り出しかた

取り出す前に完全に停止するまで運転させてください。
取り出す時は本体のスイッチを「切」にしてください。

1. ネジをはずし、電池ふたを開けます。

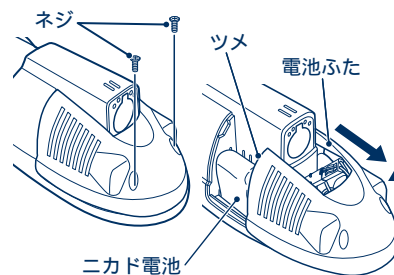

2. コネクターをはずして電池を取り出します。

矢印の部分を押しながら、引っ張ります。

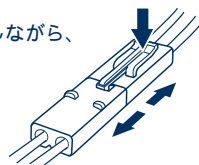

3. 取り出したニカド電池はリサイクル協力店へお持ちください。



ニカド電池の取付けかた

取付けるときは本体のスイッチを「切」にしてください。

1. 電池を本体にセットします。

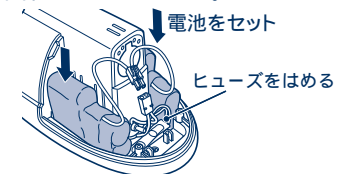

2. コネクターを差し込みます。

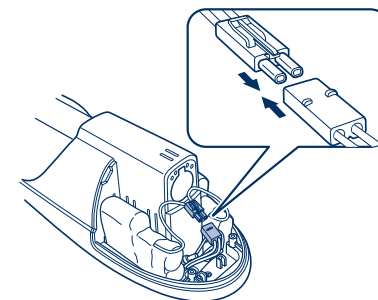

3. 電池ふたのツメを本体の凹に合わせてネジで固定します。

交換した後は、必ず充電してからお使いください。
(リード線をはさまないように電池ふたを閉めてください。)

こんなときは

修理・サービスをお申しつけになる前に下記の点をお調べください。

こんなときは？	調べるところ	処 置
スイッチを入れてもモーターが回らない。	購入後、初めてのご使用ではありませんか？ 長時間放置していませんでした	購入後、初めてご使用になるときや、長時間放置したときは必ず8時間以上充電してください。 7ページ
吸込力が弱い。	パワーブラシにゴミがつまっていますか？	つまったゴミを取り除いてください。 10・11ページ
	メッシュフィルター、フィルター、プレフィルターが目づまりしていませんか？	メッシュフィルター、フィルター、プレフィルターのお手入れをしてください。 9・10ページ
	ダストケースに溜ったゴミがゴミ捨てラインを越えていませんか？	ダストケースに溜ったゴミを捨ててください。 8ページ
回転ブラシが回らない。	パワーブラシと本体の接続が不十分ではありませんか？	確実に差込んでください。 5・6ページ
	パワーブラシの安全装置がはたらいていませんか？	パワーブラシの安全装置の項を参考にお手入れしてください。 5・6ページ
	回転ブラシに、糸くずやゴミがはさまっていませんか？	取り除いてください。 10・11ページ
充電表示ランプが点灯しない。	電源プラグがコンセントから抜けていませんか？	電源プラグをコンセントに差し込んでください。 7ページ
	スイッチは「切」になっていますか？	スイッチを「切」にしてから本体を充電台にセットしてください。 7ページ
	本体が充電台にきちんとセットされていますか？	本体を充電台にセットし直してください。 7ページ
使用時間が短くなった。	スイッチを「切」にしてから本体を充電台にセットし、8時間以上充電してください。	充電しても使用時間が著しく短い場合、電池の寿命と考えられます。 12ページ

アフターサービス

- 保証書**
裏表紙に添付しています。
保証書は「お買い上げ日と販売店名」の記入をお確かめのうえ、販売店からお受け取りください。
保証書をよくお読みになり大切に保管してください。
- 保証期間**
お買い上げ日から 1年間です。
- 修理を依頼される時**
取扱説明書の内容をお確かめいただき、直らないときは電源プラグを抜いてからお買い上げの販売店または「お客様サービス係」に修理をご相談ください。
保証期間中の修理
保証書の規定により無料修理します。
商品に保証書を添えてお買い上げの販売店が「お客様サービス係」までお申し出ください。
保証期間がすぎている修理
修理により使用できる製品は、お客様のご要望により有料修理させていただきます。お買い上げの販売店が「お客様サービス係」にご相談ください。
- 補修用性能部品の最低保有期間**
このコードレススティック型クリーナーの補修用性能部品の保有期間は製造打切り後 6年です。
性能部品とはその商品の機能を維持するために必要な部品です。
- アフターサービスについてご不明の場合**
「お客様サービス係」にお問い合わせください。
修理料金のしくみ
修理料金は、技術料・部品代などで構成されています。

技術料	故障した商品の修理および部品交換などの作業にかかる料金です。
部品代	修理に使用した部品代金です。

修理部品について
修理部品は、部品共通化のため、一部予告なしに仕様や色を変更することがあります。

お客様サービス係
☎(フリーダイヤル) 0120-337-455
FAX (0256) 93-1077
お電話承り時間: 平日(月曜～金曜) 午前9時～午後5時
〒959-0292 新潟県燕市吉田西太田2084-2

お客様ご自身の修理は大変危険です。
分解したり手を加えたりしないでください。

仕 様

電 源 方 式	充電式
充 電 電 源 (T C - C H 4 8)	入力: AC100V 50-60Hz 5VA 出力: DC18V 100mA
電 池	ニカド電池 DC12V
充 電 時 間(約)	8時間
使 用 時 間(約)	10分
製 品 寸 法(約)	本 体: 255×175×1015mm ハンドル折りたたみ時: 255×235×570mm
製 品 質 量(約)	2.8kg(付属品含: 3.3kg)
ACアダプターコード長さ(約)	1.8m
使 用 温 度 範 囲	0 ~ 35
付 属 品	充電台(ACアダプター付)...1 パワーブラシ...1

この製品は、日本国内用に設計・販売しています。電源電圧や周波数の異なる国では使用できません。
海外での修理や部品販売などのアフターサービスも対象外となります。

 愛情点検	長年ご使用のクリーナーの点検を！ ご使用の際このようなことはありませんか。	ACアダプター(又は充電台、充電器)が異常に熱くなる。電源コードを動かすと充電ランプが点灯したり、しなかったりする。電源スイッチを入れてもときどき運転しないときがある。運転中、異常な音がある。本体が変形したり、異常に熱い。本体が変形していたり、異常に熱い。こげくさい臭いがする。その他の異常、故障がある。	故障や事故防止のため、使用を中止し、コンセントから電源プラグを抜いて、必ず販売店にご連絡ください。点検・修理に要する費用などは販売店にご相談ください。
	ご使用中	中止	